

REZEPTTIPP

Ein tolles Rezept für mediterranes Grillgemüse mit Kräutermarinade findest Du auf Seite 12

RATGEBER

Eine Übersicht über unsere Grill-Ratgeber findest Du auf Seite 2/3

Katalog 2025

GRILLEN

**NOCH MEHR
AUSWAHL**
findest Du im Markt
oder
auf hagebau.de



Dich erwarten druckfrische Seiten gefüllt mit Tipps und Produkten für guten Geschmack und beste Qualität. Von Holzkohlegrills und Smokern bis hin zu Gasgrills ist für jeden Hobby- und Profi-Griller etwas dabei. Erfahre außerdem, welcher Grill am besten zu Dir passt, welche Kräuter beim Grillen unverzichtbar sind und wie Du Deine kleine oder große Terrasse am besten einrichtest.

FEUER UND FLAMME FÜR NEUE GRILLS

Unsere Ratgeber findest Du auf hagebau.de/beratung

ZUSAMMEN GEHT DAS.

MIT UNSERER HAGEBAU APP

Jetzt die **hagebau App** downloaden und Deinen Kundenkarten-Vorteil sichern.

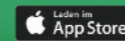
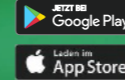

*Tabakwaren, Zeitschriften, Bücher, Gutscheine, Pfand sowie Streckengeschäfte, Dienstleistungen und Palettenwaren sind nicht rabattfähig. Nicht mit anderen Aktionen kombinierbar.



INHALT

Mr. GARDENER Kombigrill/Holzkohlegrills	4 – 8
Mr. GARDENER Smoker und Smoking Zubehör	9
Mr. GARDENER Elektrogrills	10
Mr. GARDENER Gasgrills	11 – 17
Mr. GARDENER Grillzubehör	18 – 21
Aktionsgrillgeräte	22 – 23
Weber	24 – 31
Napoleon	32 – 35
Enders	36 – 37
Blackstone und Ooni	38 – 39
Thüros und Rumo	40 – 41
barbecue	42 – 43
Severin	44 – 45
Outdoorküche	46 – 47
Flare und JM Feuer	48 – 49
Redfire und Feuerstellen	50 – 51
Terrassenheizer Gas und Feuerstellen	52 – 53
Terrassenheizer Elektro und Tischfeuer	54 – 55



Unsere Aktionsgrillgeräte findest Du hier.

22
Aktionsgrillgeräte



4
Holzkohlegrills



Kräuter zum Grillen

Frische Kräuter sorgen für echte Genussmomente beim Grillen. **Wir verraten Dir, wie Du mit den 4 beliebtesten Grillkräutern echten Grillgenuss zauberst** und wie Du diese am besten anbaust und erntest.



Jetzt entdecken



Welcher Grill passt zu Dir?

Wir haben die Grilltypen mal genauer unter die Lupe genommen und uns Vor- und Nachteile angesehen.



Jetzt mehr erfahren



Kräutersteaks

Mit unserem leckeren Rezept für Kräutermarinade wird Dein Grillfleisch zum Star auf Deiner Grillparty. **Wir verraten Dir, worauf es beim Marinieren von Fleisch ankommt und wie Du aus Deinem Fleisch geschmacklich das Beste rausholst.**



Jetzt testen



36
Enders



39
Pizzaöfen von Ooni

49
Fackeln und Feuerkörbe



51
Feuerstellen



52
Terrassenheizer Gas

10
Elektrogrills



9
Smoker/Pelletgrills



46
Outdoorküchen



11
Mr. GARDENER Gasgrills

Sommer, Sonne, Grillgenuss

STARTE IN DEINE GRILLSAISON



Stück **599,-**



1 Kombigrill „Ottawa All-in-One“	
Befeuerungsart	Holzkohle und Gas
Leistung	Ca. 13,8 kW; 3 Brenner je ca. 3,2 kW, Searbrenner ca. 4,2 kW, keramischer Hochtemperatur-Brenner
Abmessungen	Ca. B 206 x H 134 x T 64
Grillfläche	Holzkohlegrill ca. 58 x 42 cm, Gasgrill ca. 58 x 42 cm
Grillrostmaterial	Gusseisen, mit Rost-in-Rost-System
Ausstattung	Separate Räucherammer mit Gussrost, Holzkohlewanne höhenverstellbar per Kurbel, 2 Warmhalteroste je ca. 76 x 24 cm, 2 Thermometer, Unterschrank mit 2 Türen, 2 Ablagefächer, Ascheauffangvorrichtung, herausnehmbare Fettaufgangschublade. Inkl. Schlauch und Regler.
Art.-Nr.	46439511
Preis	599,- €
Zubehör	Abdeckhaube, Art.-Nr. 46012832, 69,99 €

4 in 1: Gasgrill, Sear-Brenner, Holzkohlegrill und Smoker in einem Gerät

Das 1x1 des Marinierens

Marinaden bestehen aus 3 Komponenten: Gewürze, Säure und Fett. Die Säure lockert das Gewebe des Fleisches auf und macht es zarter. Das Öl verhindert, dass das Fleisch austrocknet. Die Kräuter und Gewürze geben dem Fleisch den aromatischen Geschmack. Beachte: Salz wirkt als Geschmacksträger und macht das Fleisch zart, kann aber schnell den Geschmack des Fleisches überlagern. Verwende also viele Kräuter und Gewürze für einen würzigen Geschmack Deines Kräutersteaks.

Hier findest Du ein tolles Rezept für Kräutersteaks: hagebau.de/grillrezepte-kraeutersteaks

Jetzt testen!



Stück **199,-**

Für alle Grills der Serie „Ottawa“ gilt:

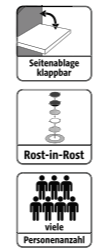

mit Gussgrillrost



2| Holtzkohlegrill „Ottawa“

Befeuerungsart	Holzkohle
Abmessungen	Ca. B 103 x H 104 x T 65 cm
Grillfläche	Ca. 48 x 41 cm
Grillrostmaterial	Edelstahl, mit Rost-in-Rost-System
Ausstattung	Höhenverstellbare Holzkohlewanne, Warmhalterost, Thermometer, klappbare Seitenablage mit Besteckhaken, Nachfüllklappe, Ascheauffangvorrichtung, Ablagegitter unten, Fahrgriff aus Edelstahl, integrierter Flaschenöffner.
Art.-Nr.	46436146
Preis	119,- €
Zubehör	Abdeckhaube, Art.-Nr. 45407792, 44,99 €

3| Holtzkohlegrill „Ottawa XXL“

Befeuerungsart	Holzkohle
Abmessungen	Ca. B 164 x H 130 x T 65 cm
Grillfläche	Ca. 80 x 43 cm
Grillrostmaterial	Gusseisen, mit Rost-in-Rost-System
Ausstattung	2 separat höhenverstellbare Holzkohlewannen, Warmhalterost ca. 76 x 24 cm, Thermometer, 2 klappbare Seitenablagen mit Besteckhaken, 2 Nachfüllklappen, Ascheauffangvorrichtung, Ablagegitter unten, integrierter Flaschenöffner.
Art.-Nr.	46247125
Preis	199,- €
Zubehör	Abdeckhaube, Art.-Nr. 45512348, 69,99 €

Mr. GARDENER **wenige Personenanzahl**

1| Raucharmer Tischgrill „Flagstaff“ **Stück 59,99**

Befeuerungsart Holzkohle
Abmessungen Ca. B 47 x H 14 x T 26 cm
Grillfläche Ca. 37 x 25 cm
Grillrostmaterial Emailiertes Gusseisen
Ausstattung Edelstahl-Kohlekorb und -Reflektoranne, eingebauter batteriebetriebener Lüfter, Temperatur regulierbar, schnell betriebsbereit, Fettstopper-Vorrichtung, herausnehmbare, spülmaschinengeeignete Einzelteile, Tragemulden an der Seite, inkl. Transporttasche und Anschlusskabel für Powerbank-Betrieb.

Art.-Nr. 45612608
Preis 59,99 €

Lüfter per Powerbank betreibbar
inkl. Transporttasche

Edelstahl **Kaminzugsystem**

DEAL! **mittel Personenanzahl** **Stück 69,99**

2| Trichtergrill „Nebraska“

Befeuerungsart Holzkohle
Abmessungen Ca. B 66 x H 96 x T 51 cm
Grillfläche Ca. 48 x 47 cm
Grillrostmaterial Edelstahl
Ausstattung Feuerschale, Säule und Standfuß aus Edelstahl, belüftete Säule zur Temperaturregelung, emailierter Kohlerost, mit Windschutz und herausnehmbarem Aschekasten.

Art.-Nr. 46436147
Preis 69,99 €
Zubehör Abdeckhaube, Art.-Nr. 45407788, 19,99 €

Edelstahl-Grillrost

Mr. GARDENER **mittel Personenanzahl** **Stück 39,99**

3| Grillwagen „Santa Fe“

Befeuerungsart Holzkohle
Abmessungen Ca. B 52 x H 81 x T 52 cm
Grillfläche Ca. Ø 48 cm
Grillrostmaterial Edelstahl
Ausstattung Grillrost verstärkt, inkl. Ablagefläche und Warmhalterost.

Art.-Nr. 45408083
Preis 39,99 €
Zubehör Abdeckhaube, Art.-Nr. 45407788, 19,99 €

ENTFACHE DAS FEUER

Zubehör zum Anzünden

Jetzt Neu! **hagebau** **Eigenmarke** **NEU**

4| Grillholzkohle
 3 kg, Art.-Nr. 46442814, 5,99 €
 10 kg, Art.-Nr. 46442807, 19,99 €

5| Grillholzkohlebriketts
 3 kg, Art.-Nr. 46442808, 5,99 €
 10 kg, Art.-Nr. 46442815, 19,99 €

6| Grillanzündgel
 Zum Anzünden von Grillholzkohle und Grillholzkohlebriketts, geeignet für rauchfreie Grillgeräte. 1 L, Art.-Nr. 45511891, 4,99 €

7| Kokosbriketts
 Aus nachwachsenden Rohstoffen. 3 kg, Art.-Nr. 45958370, 7,99 € (kg 2,70 €)

8 – 11| Holzwole-Anzündler
 Aus Holz und Wachs, getränkt und gerollt.
8| 32 Stück, Art.-Nr. 45511884, 5,99 €
9| 1 kg, Art.-Nr. 45312479, 9,99 €
10| 3 kg, (o. Abb.), Art.-Nr. 4551188, 25,99 € (kg 8,66 €)
11| 5 kg, Art.-Nr. 45958360, 39,99 € (kg 8,- €)

Gültig für die Artikel 8 – 12

FSC
 www.fsc.org
 FSC® C044054
 Das Zeichen für verantwortungsvolle Waldwirtschaft

12| Öko-Anzündler
 Anzündwürfel aus Holz und Wachs zum sicheren und geruchsarmen Anzünden von Grill, Ofen und Kamin. 32 Stück, Art.-Nr. 45312478, 1,69 €
 64 Stück, Art.-Nr. 45511889, 3,19 €

13| Grill- und Kaminanzünder
 Anzündwürfel auf Paraffinbasis, geruchsarm. 32 Stück, Art.-Nr. 45320986, 2,29 €
 64 Stück, Art.-Nr. 45511892, 2,79 €

14| Grillhandschuhe
 Hitzebeständig bis 350° C. Art.-Nr. 45612621, 24,99 €

15| Anzündkamin XL
 Ca. 33 cm hoch, Art.-Nr. 45737983, 19,99 €

16 – 17| Stabanzünder
16| „Ibiza“, Art.-Nr. 45511774, 3,99 €
17| „Napolí“, Art.-Nr. 45511773, 7,99 €

18| Grillunterlegmatte
 Schützt den Bodenbelag, z. B. vor Fettspritzern. Ca. 120 x 80 cm, Art.-Nr. 45977399, 19,99 €

19| Elektrischer Grillanzünder
 800 Watt, große Zündfläche, isolierter Griff, mit Abstellhilfe. Ca. 50 x 19,5 cm, Art.-Nr. 46455977, 24,99 €

Massiver Edelstahlrost



Stück
99,99

1] Kugelgrill „Nashville“

Befeuerungsart	Holzkohle
Abmessungen	Ca. B 57 x H 104 x T 66 cm
Grillfläche	Ca. Ø 54 cm
Grillrostmaterial	Edelstahl-Grillrost, mit Rost-in-Rost-System
Ausstattung	Deckel mit Thermometer und Feuerwanne, emailiert, Kunststoff-Metall-Griffe, Rost-in-Rost-System, 2 Holzkohlebehälter für indirektes Grillen, seitliche Deckelhalterung aus Edelstahl, Edelstahl-Standbeine, emailierter Ascheauffangbehälter, fahrbar.
Art-Nr.	46079314
Preis	99,99 €
Zubehör	Abdeckhaube, Art-Nr. 45511875, 29,99 €



Alles, was Du über Smoken wissen musst

Ein echtes amerikanisches Barbecue gibt es nicht ohne Smoken! Um diese Technik richtig umsetzen zu können, brauchst Du einen Smoker. Bei einem Smoker wird die Glut nicht direkt unter dem Grillgut platziert, sondern in einer danebenliegenden Kammer, der Brennkammer. Das Fleisch wird also indirekt und schonend durch den Rauch und die Hitze gegart, die von der Brennkammer in die Garkammer ziehen.

Auch ohne Smoker kannst Du räuchern: Dazu nimmst Du einfach Holzchips und eine Räucherbox, die Du in ein beliebiges Grillgerät mit Deckel stellst. Hier ist gutes Timing gefragt: Das Grillgut sollte erst auf den Grill gelegt werden, wenn sich der Rauch voll entfaltet hat. Die Premiumvariante der Smoker ist der Pelletsmoker. Hier erfolgen die Steuerung der Temperatur im Grill und die Nachführung der Pellets automatisch.



Stück
159,-

4] Smoker „Portland“

Befeuerungsart	Holzkohle
Abmessungen	Ca. B 127 x H 122 x T 63 cm
Grillfläche	Garkammer ca. 67 x 34 cm, Feuerbox ca. 31 x 32 cm
Grillrostmaterial	Emailiert
Ausstattung	Deckel, Feuerwanne und Feuerbox hitzebeständig lackiert, Temperaturanzeige im Deckel, geteilter Grillrost, Frontablage, 2 Stahlräder.
Art-Nr.	45511815
Preis	159,- €
Zubehör	Abdeckhaube, Art-Nr. 45407841, 49,99 €



Hitze­speicherung durch doppelwandige Keramik­hülle



NEU
Stück
599,-

3] Keramikgrill „Kamado“

Befeuerungsart	Holzkohle
Abmessungen	Ca. B 130 x H 120 x T 80 cm
Grillfläche	Ca. Ø 53 cm
Grillrostmaterial	Edelstahl
Ausstattung	Deckel mit Thermometer, aus Mullit, widerstandsfähig bis 1.000 °C, Arbeitshöhe ca. 90 cm, Seitenablagen und Handgriffe aus Bambus.
Art-Nr.	46436142
Preis	599,- €
Zubehör	Abdeckhaube, Art-Nr. 45511875, 29,99 €



2] Kohlekörbe
2 Stück, Art-Nr. 45737982, **19,99 €**

Passende Kohlekörbe für Deinen Grill

Zubehör

5] Smoking Chips

Räucherspäne für ein mildes bis kräftiges Raucharoma. Verschiedene Sorten, je 750 g.
Buche, Art-Nr. 45612627
Kirsche, Art-Nr. 45612628
Hickory, Art-Nr. 45612629, je **7,49 €** (kg 9,99 €)



6] Smoking Wraps

Zum Einwickeln von Grillgut, verleihen einzigartigen Geschmack. Verschiedene Sorten, je 6 Stück.
Buche, Art-Nr. 45612615
Kirsche, Art-Nr. 45612625
Western Red Cedar, Art-Nr. 45612626, je **7,99 €**



7] Räuchermehl

Für ein feines Raucharoma, zum Räuchern oder Würzen. Verschiedene Sorten, je 750 g.
Buche, Art-Nr. 45742578
Kirsche, Art-Nr. 45742577
Hickory, Art-Nr. 45742579, je **9,99 €** (kg 13,32 €)



8] Flammlachsbrett

Für ein feines Holz- und Raucharoma, mit verstellbarer Edelstahlhalterung. Buche, ca. 50 x 15 x 2 cm.
Art-Nr. 45742580, **69,99 €**
Ersatzplanke
Buche, ca. 50 x 15 x 2 cm, Art-Nr. 45856835, **22,99 €**

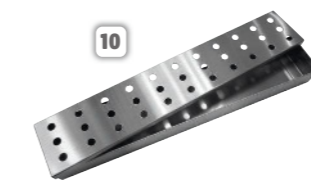

9] Räucherbrett

Für ein feines, mildes Raucharoma. Ca. 30 x 15 x 2 cm.
Buche, Art-Nr. 45612630
Kirsche, Art-Nr. 45612631
Western Red Cedar, Art-Nr. 45612632, je **12,99 €**



Alles, was Du wissen musst

Noch mehr Grillzubehör findest Du online unter: hagebau.de

10] Edelstahl-Smoking-Box
Art-Nr. 45511868, je **12,99 €**



DEIN PERFEKTES GRILLERLEBNIS – GANZ OHNE GASFLASCHE



Spieße grillen wie ein Profi
Eine tolle Anleitung dazu findest Du online unter: hagebau.de/beratung-spieße-grillen

Viel Spaß beim Ausprobieren!



Jetzt mehr erfahren



1| Elektrogrill „Bakewell“

Befeuerungsart	Elektrisch
Leistung	2 Brenner/ca. 2,2 kW
Abmessungen	Ca. B 50 x H 15 x T 30 cm
Grillfläche	2 x ca. 24,6 x 28,2 cm
Grillrostmaterial	Emailliertes Gusseisen
Ausstattung	Abnehmbare Druckguss-Grillplatten mit eingebauten Heizstäben, antihafbeschichtet, integrierte Tropfschale.
Art.-Nr.	46353987
Preis	89,99 €

Stück **89,99**

Einfach zusammenklappbar wie ein Trolley



Stück **279,-**

3| Travel BBQ „Cambridge“

Befeuerungsart	Gas
Leistung	2 Brenner/ca. 5,8 kW
Abmessungen	Ca. B 120 x H 95 x T 53 cm
Grillfläche	Ca. 69 x 35 cm
Grillrostmaterial	Emailliertes Gusseisen
Ausstattung	Für den mobilen Einsatz; Brennkammer aus Stahl, verstaubare Seitenablagen, Deckel mit Thermometer, Fettauffangschale, leicht und platzsparend verstaubar, zusammenklappbar.
Art.-Nr.	46247126
Preis	279,- €



Elektrogrill in Gasgrilloptik

Stück **299,-**

2| Elektrogrill „Oregon“

Befeuerungsart	Elektrisch
Leistung	3 Brenner inkl. zuschaltbarer Turbo-Zone mit insgesamt ca. 4,5 kW (ca. 3 kW gleichzeitig abrufbar)
Abmessungen	Ca. B 108 x H 109 x T 57 cm
Grillfläche	Ca. 50 x 39 cm
Grillrostmaterial	Emaillierter Gussgrillrost mit Rost-in-Rost-System
Ausstattung	Fettauffangschublade und klappbare Seitenablagen.
Art.-Nr.	46354186
Preis	299,- €



Stück **219,-**

4| Gasgrill „North Bay 3 Next“

Befeuerungsart	Gas
Leistung	3 Brenner/ca. 9,6 kW
Abmessungen	Ca. B 124 x H 108 x T 52 cm
Grillfläche	Ca. 60 x 42 cm
Grillrostmaterial	Edelstahl
Ausstattung	Doppelwandige Edelstahl-Grillhaube mit Thermometer, Warmhalterost ca. 45 x 11 cm, herausnehmbare Fettauffangschublade, zwei klappbare Seitenablagen, 11-kg-Gasflasche im Unterschrank verstaubar.
Art.-Nr.	46354185
Preis	219,- €
Zubehör	Abdeckhaube, Art.-Nr. 45511874, 34,99 € Grillspieß-Set, Art.-Nr. 45511788 99,99 €





- Gasflasche verstaubar
- Seitenkocher
- Rost-in-Rost
- Personenanzahl mittel

Stück **329,-**

1| Gasgrill „Minnesota 3“

Befeuerungsart	Gas
Leistung	3 Brenner/2 x ca. 3,2 kW, 1 x ca. 4,2 kW, Seitenkocher ca. 3 kW
Abmessungen	Ca. B 134 x H 110 x T 53 cm
Grillfläche	Ca. 64 x 37 cm
Grillrostmaterial	Emailliertes Gusseisen, mit Rost-in-Rost-System
Ausstattung	Pulverbeschichtete Haube, Sichtfenster und Thermometer im Deckel, emaillierte Feuerwanne, 11-kg-Gasflasche verstaubar.
Art.-Nr.	46353945
Preis	329,- €
Zubehör	Grillspieß-Set, Art.-Nr. 45422023, 99.99 € Abdeckhaube, Art.-Nr. 45407793, 59.99 €

Rezepttipp

Mediterranes Grillgemüse mit Kräutermarinade

- Zutaten (für 4 – 6 Portionen):**
- 2 rote Paprika
 - 1 Aubergine
 - 2 Zucchini
 - 8 Champignons
 - 1 Handvoll Cocktailtomaten
 - 2 rote Zwiebeln
 - 3 Knoblauchzehen
 - 1 Handvoll Thymian
 - 1 Handvoll Rosmarin
 - 1 Handvoll Oregano
 - 1 Handvoll Basilikum
 - 100 ml Olivenöl
 - 1 EL Balsamico-Essig
 - 1 EL Honig
 - Salz, Pfeffer

Dauer: 20 Minuten
Schwierigkeitsgrad: leicht
Zubereitung:
Gemüse vorbereiten: waschen und trocknen. Paprika halbieren, entkernen und in Streifen schneiden. Zucchini und Aubergine jeweils in 1 cm dicke Scheiben schneiden. Zwiebeln schälen und in Ringe schneiden. Champignons halbieren. Cocktailtomaten nicht aufschneiden, damit sie nicht ihren Saft verlieren.
Zubereitung der Marinade: Honig, Balsamico-Essig und Olivenöl in einer Schüssel vermischen. Knoblauchzehen durch eine Knoblauchpresse drücken und dazugeben. Kräuter klein schneiden und zusammen mit dem Gemüse zur Marinade hinzufügen. Kräftig mit Salz und Pfeffer würzen. Das Gemüse mindestens eine halbe Stunde durchziehen lassen.
Zubereitung auf dem Grill: Am besten gelingt mariniertes Grillgemüse in einem Grillkorb aus Edelstahl. So fällt es nicht durch den Rost und bleibt schön saftig. Nicht direkt in die Mitte des Grillrosts stellen, sondern eher an den Rand. Die Temperatur sollte nicht über 180 °C liegen. Nach 10–15 Minuten ist Dein Gemüse fertig und kann serviert werden. Garniere es mit frischen Basilikumblättern.

Passendes Zubehör für das Rost-in-Rost-System



2| Universal-Hauptrost

Verchromter Grillrost, ca. Ø 54 cm, Rostmitte herausnehmbar, ca. Ø 30 cm, einsetzbar für handelsübliche Holzkohle- und Gasgrills, Art.-Nr. 45407836, 39.99 €

3| Gussgrillrost

Ca. Ø 31 cm, Art.-Nr. 45407837, 29.99 €

4| Pizzastein

Ca. Ø 29 cm, Art.-Nr. 45407838, 39.99 €

5| Gusspfanne

Ca. Ø 32, H 3,5 cm, Art.-Nr. 45407839, 49.99 €

6| Gusswok

Ca. Ø 35, H 8 cm, Art.-Nr. 45407840, 59.99 €



7| Griddle-Platte „Plancha“

Porzellanemailliertes Gusseisen, mit Fettrinne und Abläufen. Extra hoher Rand. Mit 2 Griffen. Passend für „Virginia 3“, „Seattle 3 Pro“, „New York 3 Pro“. Ca. B 57 x H 7 x T 41 cm, Art.-Nr. 46354187, 79.99 €
 Passend für „Virginia 4“, „Seattle 4 Pro“, „New York 4 Pro“. Ca. B 67 x H 7 x T 41 cm, Art.-Nr. 46354188, 119,- €

Sichtfenster im Deckel

8



Stück **399,-**

Für alle Grills der Serie „Virginia“ gilt:

- Seitenkocher
- Turbo-Zone
- Rost-in-Rost
- Heat-Range
- Doppelwandiger Deckel
- Personenanzahl viele



8| Gasgrill „Virginia 3“

Befeuerungsart	Gas
Leistung	3 Brenner/2 x ca. 3,5 kW, 1 x ca. 4,2 kW, Seitenkocher ca. 3,15 kW
Abmessungen	Ca. B 135 x H 117 x T 57 cm
Grillfläche	Ca. 62 x 43 cm
Grillrostmaterial	Emailliertes Gusseisen, mit Rost-in-Rost-System
Ausstattung	Integrierte Turbo-Zone und Heat-Range, doppelwandige Grillhaube mit Thermometer und Sichtfenster, Warmhalterost, Brennkammer aus emailliertem Stahl, herausnehmbare Fettauffangschublade, 11-kg-Gasflasche verstaubar.
Art.-Nr.	45973667
Preis	399,- €
Zubehör	Grillspieß-Set, Art.-Nr. 45511788, 99.99 € Abdeckhaube, Art.-Nr. 45407793, 59.99 €



9| Gasgrill „Virginia 4“

Befeuerungsart	Gas
Leistung	4 Brenner/3 x ca. 3,5 kW, 1 x ca. 4,2 kW, Seitenkocher ca. 3,15 kW
Abmessungen	Ca. B 145 x H 117 x T 57 cm
Grillfläche	Ca. 74 x 43 cm
Grillrostmaterial	Emailliertes Gusseisen, mit Rost-in-Rost-System
Ausstattung	Integrierte Turbo-Zone und Heat-Range, doppelwandige Grillhaube mit Thermometer und Sichtfenster, Warmhalterost, Brennkammer aus emailliertem Stahl, herausnehmbare Fettauffangschublade, 11-kg-Gasflasche verstaubar.
Art.-Nr.	46079005
Preis	449,- €
Zubehör	Grillspieß-Set, Art.-Nr. 45511788, 99.99 € Abdeckhaube, Art.-Nr. 45512348, 69.99 €

Sichtfenster
im Deckel



Stück
429,-

1| Gasgrill „Kingman 3 MK“

Befeuerungsart	Gas
Leistung	3 Brenner/ca. 11,4 kW, Seitenkocher, ca. 2,5 kW
Abmessungen	Ca. B 127 x H 118 x T 60 cm
Grillfläche	Ca. 59 x 43 cm
Grillrostmaterial	Emailliertes Gusseisen, mit Rost-in-Rost-System
Ausstattung	Doppelwandiger Deckel mit Thermometer und Sichtfenster, Knöpfe mit Grifffläche aus Silikon, Fettauffangschale, 11-kg-Gasflasche verstaubar.
Art.-Nr.	46247465
Preis	429,- €
Zubehör	Grillspieß-Set, Art.-Nr. 46285582, 79,99 € Abdeckhaube, Art.-Nr. 45407793, 59,99 €



Details zum Grill
auf der linken Seite!

**DRAUSSEN KOCHEN
UND GENIESSEN**

Mit der modularen Outdoorküche

Stück ab
99,99



Für alle Grills der Serie „Kingman“ gilt:

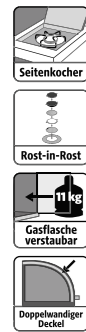

2| Gasgrill „Kingman 2 MK“

Befeuerungsart	Gas
Leistung	2 Brenner/ca. 7,6 kW, Seitenkocher ca. 2,5 kW
Abmessungen	Ca. B 110 x H 118 x T 60 cm
Grillfläche	Ca. 42 x 43 cm
Grillrostmaterial	Emailliertes Gusseisen, mit Rost-in-Rost-System
Ausstattung	Doppelwandiger Deckel mit Thermometer und Sichtfenster, Knöpfe mit Grifffläche aus Silikon, Fettauffangschale, 11-kg-Gasflasche verstaubar.
Art.-Nr.	46247132
Preis	329,- €
Zubehör	Grillspieß-Set, Art.-Nr. 46285582, 79,99 € Abdeckhaube, Art.-Nr. 45407793, 59,99 €

3| Gasgrill „Kingman 4 MK“

Befeuerungsart	Gas
Leistung	4 Brenner/ca. 15,2 kW, Seitenkocher, ca. 2,5 kW
Abmessungen	Ca. B 141 x H 118 x T 60 cm
Grillfläche	Ca. 74 x 43 cm
Grillrostmaterial	Emailliertes Gusseisen, mit Rost-in-Rost-System
Ausstattung	Doppelwandiger Deckel mit Thermometer und Sichtfenster, Knöpfe mit Grifffläche aus Silikon, Fettauffangschale, 11-kg-Gasflasche verstaubar.
Art.-Nr.	46247466
Preis	479,- €
Zubehör	Grillspieß-Set, Art.-Nr. 46285582, 79,99 € Abdeckhaube, Art.-Nr. 45512348, 69,99 €

4 – 8| Outdoorküche „Kingman MK“

Modulares Outdoorküchensystem mit Unterschränken und Türen aus Stahl. Die Grillbasis ist mit 5 individuellen Modulen erweiterbar.

	4 Kühlschrank-Modul	5 Cocktailbar-Aufsatz	6 Spüle	7 Herdplatten-Modul	8 Sear-Brenner-Modul
Abmessungen	Ca. B 55 x H 89 x T 50 cm	Ca. B 57 x H 67 x T 27 cm	Ca. B 80 x H 117 x T 52 cm	Ca. B 80 x H 89 x T 55 cm	Ca. B 47 x H 89 x T 55 cm
Ausstattung	Unterschrank aus Stahl, passend zum Einsetzen von Kühlschränken, Arbeitsplatte als Basis für die Cocktailbar-Einheit nutzbar. Passende Kühlschränke von CASO: „BBQ-Cooler 5“, rechtsöffnend, Art.-Nr. 46442880, 599,- € „BBQ-Cooler 5“, linksöffnend, Art.-Nr. 46442878, 599,- €	Aufsatz zum Modul Kühlschrank-Einheit schwarze PVC-Anti-rutschmatte, 5-teiliges Cocktailshaker-Set, 2 Ablagefächer.	Unterschrank und Türen aus Stahl, Spülbecken aus Edelstahl, herausnehmbares Bambusbrett, Messerhalter und Gewürzablage, Kaltwasserhahn.	Grillfläche ca. 31 x 28 cm, inkl. Gussplatte, zwei Brenner mit jeweils ca. 2,8 kW, Brennkammer aus Gusseisen, Schrankseitenwand mit Befestigungslöchern für Gewürzregal, Papierhandtuchhalter und Flaschenöffner, Unterschrank und Türen aus Stahl, 11-kg-Gasflasche verstaubar.	Ein Brenner mit ca. 3,6 kW, robuster Deckel, Schrankseitenwand mit Befestigungslöchern für Gewürzregal, Papierhandtuchhalter und Flaschenöffner, Unterschrank und Türen aus Stahl, 11-kg-Gasflasche verstaubar.
Art.-Nr.	46354000	46354003	46354004	46353999	46354002
Preis	169,- €	99,99 €	429,- €	379,- €	249,- €

Magnetische Zubehörhalter



9| Für Küchenrolle, Art.-Nr. 45612601, 19,99 €
10| Für Grillbesteck und Handtücher, Art.-Nr. 45612605, 19,99 €

11| Für Gewürze, Art.-Nr. 45856838, 19,99 €
12| Für Getränkeflaschen, Art.-Nr. 45635095, 19,99 €
13| Abfallbehälter, Art.-Nr. 45612606, 27,99 €

14| Abfallbehälter XL, Art.-Nr. 45737973, 29,99 €
15| Für Roste, Platten oder Pizzasteine, Art.-Nr. 45612603, 29,99 €
16| Schneidebrett, Art.-Nr. 46079254, 29,99 €



1| Gasgrill „Seattle 3 Pro“

Befeuerungsart	Gas
Leistung	3 Brenner/2 x ca. 3,5 kW, 1 x ca. 4,2 kW, Seitenkocher, ca. 3,15 kW
Abmessungen	Ca. B 134 x H 115 x T 59 cm
Grillfläche	Ca. 62 x 43 cm
Grillrostmaterial	Emailliertes Gusseisen, mit Rost-in-Rost-System
Ausstattung	Integrierte Turbo-Zone und Heat-Range, doppelwandige Grillhaube mit Thermometer, Warmhalterost, Brennkammer aus emailliertem Stahl, herausnehmbare Fettauffangschublade, 11-kg-Gasflasche verstaubar.
Art.-Nr.	45973671
Preis	449,- €
Zubehör	Unterschrank, Art.-Nr. 46079273, 99,99 € Grillspieß-Set, Art.-Nr. 45511788, 99,99 € Abdeckhaube, Art.-Nr. 45407793, 59,99 €



Für alle Grills der Serie „New York“ gilt:

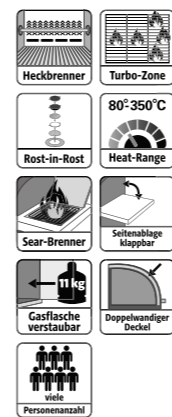

5| Gasgrill „New York 3 Pro“

Befeuerungsart	Gas
Leistung	3 Brenner/2 x ca. 3,5 kW, 1 x ca. 4,2 kW, Sear-Brenner, ca. 3,5 kW, Heckbrenner, ca. 3,5 kW
Abmessungen	Ca. B 134 x H 115 x T 59 cm
Grillfläche	Ca. 62 x 43 cm
Grillrostmaterial	Emailliertes Gusseisen, mit Rost-in-Rost-System
Ausstattung	Integrierte Turbo-Zone und Heat-Range, doppelwandige Grillhaube mit Sichtfenster und Thermometer, Warmhalterost, Seitenteile der Brennkammer aus Aluguss, herausnehmbare Fettauffangschale, klappbare Seitenablage, 11-kg-Gasflasche verstaubar.
Art.-Nr.	46247474
Preis	599,- €
Zubehör	Unterschrank, Art.-Nr. 46079273, 99,99 € Grillspieß-Set, Art.-Nr. 45511788, 99,99 € Abdeckhaube, Art.-Nr. 45407793, 59,99 €

6| Gasgrill „New York 4 Pro“

Befeuerungsart	Gas
Leistung	4 Brenner/3 x ca. 3,5 kW, 1 x ca. 4,2 kW, Sear-Brenner, ca. 3,5 kW, Heckbrenner, ca. 3,5 kW
Abmessungen	Ca. B 144 x H 115 x T 61 cm
Grillfläche	Ca. 74 x 43 cm
Grillrostmaterial	Emailliertes Gusseisen, mit Rost-in-Rost-System
Ausstattung	Integrierte Turbo-Zone und Heat-Range, doppelwandige Grillhaube mit Sichtfenster und Thermometer, Warmhalterost, Seitenteile der Brennkammer aus Aluguss, herausnehmbare Fettauffangschale, klappbare Seitenablage, 11-kg-Gasflasche verstaubar.
Art.-Nr.	46247475
Preis	699,- €
Zubehör	Unterschrank, Art.-Nr. 46079273, 99,99 € Grillspieß-Set, Art.-Nr. 45511788, 99,99 € Abdeckhaube, Art.-Nr. 45512348, 69,99 €

7| Gasgrill „New York 6 Pro“

Befeuerungsart	Gas
Leistung	6 Brenner/4 x ca. 3 kW, 2 x ca. 4,2 kW, Sear-Brenner, ca. 3,5 kW, Heckbrenner, ca. 3,5 kW
Abmessungen	Ca. B 167 x H 115 x T 61 cm
Grillfläche	Ca. 94 x 43 cm
Grillrostmaterial	Emailliertes Gusseisen, mit Rost-in-Rost-System
Ausstattung	2 x integrierte Turbo-Zonen und Heat-Range, doppelwandige Grillhaube mit Sichtfenster und Thermometer, Warmhalterost, Seitenteile der Brennkammer aus Aluguss, herausnehmbare Fettauffangschale, klappbare Seitenablage, 11-kg-Gasflasche verstaubar.
Art.-Nr.	46247137
Preis	849,- €
Zubehör	Unterschrank, Art.-Nr. 46079273, 99,99 € Grillspieß-Set, Art.-Nr. 45511788, 99,99 € Abdeckhaube, Art.-Nr. 45761067, 79,99 €

Für alle Grills der Serie „Seattle“ gilt:

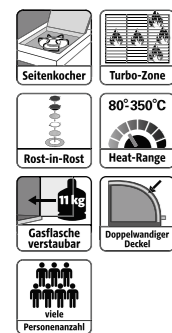

2| Gasgrill „Seattle 2 Pro“

Befeuerungsart	Gas
Leistung	2 Brenner/1 x ca. 3,5 kW, 1 x ca. 4,2 kW, Seitenkocher, ca. 3,15 kW
Abmessungen	Ca. B 119 x H 115 x T 59 cm
Grillfläche	Ca. 45 x 43 cm
Grillrostmaterial	Emailliertes Gusseisen, mit Rost-in-Rost-System
Ausstattung	Integrierte Turbo-Zone und Heat-Range, doppelwandige Grillhaube mit Thermometer, Warmhalterost, Brennkammer aus emailliertem Stahl, herausnehmbare Fettauffangschublade, 11-kg-Gasflasche verstaubar.
Art.-Nr.	45973670
Preis	349,- €
Zubehör	Unterschrank, Art.-Nr. 46079273, 99,99 € Grillspieß-Set, Art.-Nr. 45511790, 89,99 € Abdeckhaube, Art.-Nr. 45407793, 59,99 €

3| Gasgrill „Seattle 4 Pro“

Befeuerungsart	Gas
Leistung	4 Brenner/3 x ca. 3,5 kW, 1 x ca. 4,2 kW, Seitenkocher, ca. 3,15 kW, Heckbrenner, ca. 3,5 kW (Infrarotbrenner)
Abmessungen	Ca. B 144 x H 115 x T 61 cm
Grillfläche	Ca. 74 x 43 cm
Grillrostmaterial	Emailliertes Gusseisen, mit Rost-in-Rost-System
Ausstattung	Integrierte Turbo-Zone und Heat-Range, doppelwandige Grillhaube mit Thermometer, Warmhalterost, Brennkammer aus emailliertem Stahl, herausnehmbare Fettauffangschublade, 11-kg-Gasflasche verstaubar.
Art.-Nr.	45973668
Preis	549,- €
Zubehör	Unterschrank, Art.-Nr. 46079273, 99,99 € Grillspieß-Set, Art.-Nr. 45511788, 99,99 € Abdeckhaube, Art.-Nr. 45512348, 69,99 €

4| Gasgrill „Seattle 6 Pro“

Befeuerungsart	Gas
Leistung	6 Brenner/4 x ca. 3,0 kW, 2 x ca. 4,2 kW, Seitenkocher, ca. 3,15 kW, Heckbrenner, ca. 3,5 kW (Infrarotbrenner)
Abmessungen	Ca. B 167 x H 115 x T 61 cm
Grillfläche	Ca. 94 x 43 cm
Grillrostmaterial	Emailliertes Gusseisen, mit Rost-in-Rost-System
Ausstattung	Zwei integrierte Turbo-Zonen und Heat-Range, doppelwandige Grillhaube mit Thermometer, Warmhalterost, Brennkammer aus emailliertem Stahl, herausnehmbare Fettauffangschublade, 11-kg-Gasflasche verstaubar.
Art.-Nr.	45973669
Preis	699,- €
Zubehör	Unterschrank, Art.-Nr. 46079273, 99,99 € Abdeckhaube, Art.-Nr. 45761067, 79,99 €



Zubehör für Deinen Grill

WIE MAN'S GRILLT UND WENDET

Grillroste

Universelle Grillroste, hochwertig verchromt, passend für viele Grillgeräte.

10| Rund, mit Kette

Ca. Ø 49 cm, Art.-Nr. 45407828, 29,99 €

11| Rechteckig, verchromt

Ca. 58 x 30 cm, Art.-Nr. 45407826, 22,99 €
 Ca. 60 x 40 cm, (Ohne Abb.)
 Art.-Nr. 45407827, 24,99 €
 Ca. 67 x 40 cm, (Ohne Abb.)
 Art.-Nr. 45407825, 29,99 €

12| Grillrost

Klappbar an 2 Seiten.
 Ca. Ø 47 cm, Art.-Nr. 46455900, 24,99 €
 Ca. Ø 57 cm, (Ohne Abb.)
 Art.-Nr. 46455975, 29,99 €

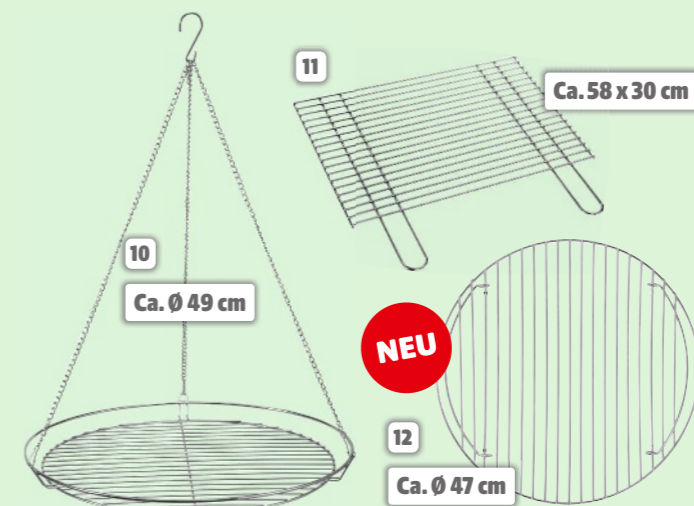

Reiniger

13| Grillrostreiniger

500 ml, (Ohne Abb.)
 Art.-Nr. 46439346,
 7,99 € L 15,98

14| Edelstahlreiniger

500 ml, (Ohne Abb.)
 Art.-Nr. 46439355,
 7,99 € L 15,98

15| Grillreiniger

500 ml, (Ohne Abb.)
 Art.-Nr. 46439344,
 7,99 € L 15,98

Grillreinigungsbürsten

16| 3-in-1-Grillreinigungsbürste

Art.-Nr. 45407847, 4,99 €

17| 3-in-1-Grillreinigungsbürste

Lang, Art.-Nr. 45407843, 5,49 €

18| Grillreinigungsbürste

Kurz, Art.-Nr. 45612620, 4,99 €

19| Grillreinigungsbürste

Mit Bambusgriff, Art.-Nr. 45974082, 7,49 €

20| 2-in-1-Grillreinigungsbürste

Mit zwei Bürstenköpfen, Art.-Nr. 45974761, 7,99 €

21| Grillreinigungsbürste

Lang, Art.-Nr. 45407848, 6,99 €

22| Grillreinigungsbürste

Ergonomisch, Art.-Nr. 45857017, 9,99 €

23| Grillreinigungsbürste

Art.-Nr. 45738005, 11,99 €

24| Edelstahl-Grillbürste

Art.-Nr. 45511859, 13,99 €

25| 3-in-1-Edelstahl-Grillbürste

Art.-Nr. 45511860, 14,99 €



DAS UNIVERSAL-SYSTEM FÜR DIE BBQ-ZUBEREITUNG

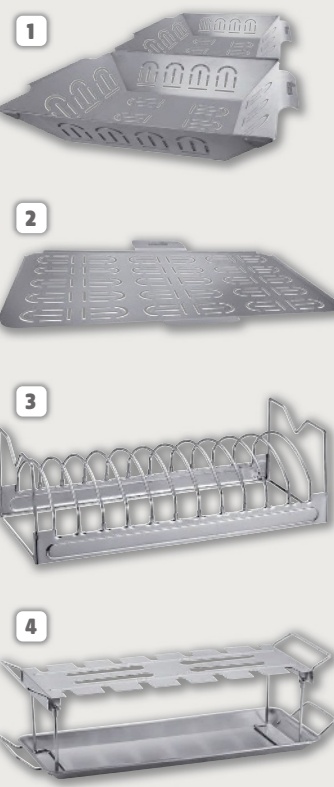

Roasting-System

1| Korbeinsätze, 2 Stück,

Art.-Nr. 45737992, 29,99 €

2| Grillplatte

Art.-Nr. 45737993, 19,99 €

3| Rippchen- und Bratenhalter

Art.-Nr. 45612622, 17,99 €

4| Chicken-Wing-Halter

Art.-Nr. 45612623, 19,99 €

5| Fischhalter-Set

Art.-Nr. 45612624, 13,99 €

6| Schaschlikspieß-Set

Art.-Nr. 45737990, 13,99 €

7| Hähncheneinsatz

Art.-Nr. 45737991, 12,99 €

8| Bratringe, 2er-Set

Art.-Nr. 45737999, 4,99 €

9| Grundeinsatz mit Deckel

Art.-Nr. 45737998, 49,99 €

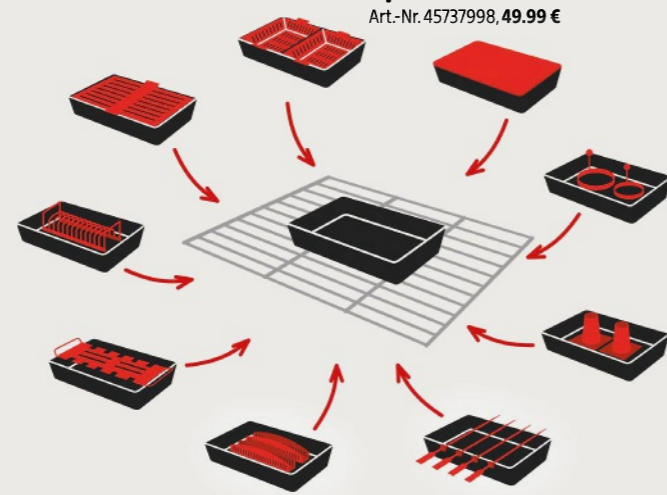

26| Abdeckhauben

Aus hochwertigem, strapazierfähigem Polyester-gewebe, mit wasserabweisender PVB-Beschich-tung, UV-beständig, mit Ventilationsöffnung und Befestigungsklettband.



Abdeckhauben

	Abmessungen (B x H x T)	Passend für Mr. GARDENER	Standard-Qualität		Premium-Qualität	
			Art.-Nr.	Preis	Art.-Nr.	Preis
Standard	Ca. 70 x 85 x 70 cm	„Santa Fe“ und „Nebraska“	45407788	19,99 €	-	-
Universal	Ca. 104 x 101 x 48 cm	„Ottawa“	45511664	39,99 €	45407792	44,99 €
Kugelgrill	Ca. Ø 73, H 90 cm	„Nashville“	45511875	29,99 €	-	-
Smoker	Ca. 125 x 119 x 73 cm	„Portland“ und „Indiana“	-	-	45407841	49,99 €
Gasgrill klein	Ca. 100 x 90 x 60 cm	„North Bay 3 Next“ und „Ottawa“	45511874	34,99 €	-	-
Gasgrill mittel	Ca. 130 x 100 x 65 cm	„North Bay 4 SK“, „Virginia 3“, „Seattle 2, 3 Pro“, „Kingman 2 MK, 3 MK“ und „New York 3 Pro“	-	-	45407793	59,99 €
Gasgrill groß	Ca. 170 x 115 x 65 cm	„Virginia 4“, „Seattle 4 Pro“, „Kingman 4 MK“, „New York 4 Pro“ und „Ottawa XXL“	-	-	45512348	69,99 €
Gasgrill extragroß	Ca. 193 x 116 x 62 cm	„Seattle 6 Pro“, „Kingman 6 MK“, „New York 6 Pro“ und „Indiana XXL“	-	-	45761067	79,99 €
Kombigrill	Ca. 230 x 113 x 68 cm	„Ottawa All-in-One“	-	-	46012832	69,99 €

AUF DEN PUNKT GEGART

Mit dem richtigen Thermometer



Well-done
60 – 65° C

Rare
45 – 50° C



Medium-rare
50 – 55° C

Medium
55 – 57° C

Medium-well
57 – 60° C



1| Wireless Thermometer
Über App steuerbar, 2 Temperaturfühler mit Magnethalter, Anzeige in °C und °F möglich Art.-Nr. 46455901, 34,99 €

Grillbesteck

Aus Edelstahl.



2| Grillzange
Art.-Nr. 45407816, 5,99 €

3| Grillzange
Mit Silikongriff, Art.-Nr. 45737976, 8,99 €

4| Plancha-Spachtel
Art.-Nr. 45737997, 9,99 €

5| Grillpinzette
Art.-Nr. 46455954, 9,99 €

6| Plancha-Wender
Art.-Nr. 45857019, 11,99 €

7| Marinadenpinsel
Art.-Nr. 45511863, 12,99 €

8| Grillbesteck
Grillgabel, Art.-Nr. 45511856, 13,99 €
Grillwender, Art.-Nr. 45511858, 13,99 €
Grillzange, Art.-Nr. 45511857, 16,99 €
Set, 2-teilig, Wender und Zange, Art.-Nr. 45511851, 24,99 €
Set, 3-teilig, Wender, Zange und Gabel, Art.-Nr. 45511852, 37,99 €

9| Grillzange XL
Art.-Nr. 45974598, 16,99 €

10| Fischwender
Mit Soft-Touch-Griff, Art.-Nr. 45737977, 17,99 €

11| Pizzateher
Art.-Nr. 45511861, 21,99 €

Zubereitungshelfer

12| Digitales Taschenthermometer

Faltbar, ausgeklappt ca. 24 cm, Art.-Nr. 45612618, 9,99 €

13| Digitales Grill- und Bratthermometer

Art.-Nr. 45407798, 14,99 €

14| Rezeptbuch

Grill, 128 Seiten, Art.-Nr. 45749634, 12,99 €
Burger & Pizza, 128 Seiten, Art.-Nr. 4587069, 12,99 €

22| Grillplatte/-korb flach

Klein, Art.-Nr. 45737974, 12,99 €
Groß, Art.-Nr. 45737975, 15,99 €

23| Gemüsekorb

Klein, ca. 26 x 21 cm, Art.-Nr. 45511864, 16,99 €
Groß, ca. 33 x 28 cm, Art.-Nr. 45511865, 22,99 €

24| Hähnchenbräter

Art.-Nr. 45511866, 19,99 €

15| Teflonschale

Antihafbeschichtet.
Klein, ca. 30 x 20 x 3 cm, o. Abb., Art.-Nr. 45974591, 9,99 €
Groß, ca. 40 x 30 x 4 cm, Art.-Nr. 45974070, 14,99 €

16| Grillmatte

Rund, Art.-Nr. 45737988, 5,49 €
Eckig, Art.-Nr. 45737987, 5,49 €
Antihafbeschichtet, Art.-Nr. 45737986, 14,99 €

17| Pulled-Pork-Kralen

Kunststoff, Art.-Nr. 45612614, 7,99 €

25| Schaschlikspieß-Set

Edelstahl, Art.-Nr. 45737996, 19,99 €

26| Grillpfanne

Edelstahl, Art.-Nr. 45857016, 29,99 €

27| Gusswendeplatte

M, ca. 20 x 30 cm, o. Abb., Art.-Nr. 45738002, 34,99 €
L, ca. 30 x 30 cm, o. Abb., Art.-Nr. 45738003, 44,99 €
XL, ca. 40 x 30 cm, Art.-Nr. 45738004, 54,99 €

18| Marinadenspritze

Mit Edelstahlnadel, Fassungsvermögen ca. 30 ml, Art.-Nr. 45612616, 7,99 €

19| Marinadenspritze XL

Mit 2 Edelstahlnadeln, Edelstahlgehäuse, Fassungsvermögen ca. 45 ml, Art.-Nr. 45857013, 14,99 €

20| Burgerpresse

Aluguss, ca. Ø 12 cm, Art.-Nr. 45511867, 9,99 €

21| Pizzastein

Rund, ca. Ø 30 cm, Art.-Nr. 45737980, 19,99 €
Eckig, ca. 38 x 30 cm, Art.-Nr. 45737981, 24,99 €

28| Universal-Pizzabox

Zum Einlegen in Gas- oder Holzkohlegrills. Für die Zubereitung von Pizza, Flammkuchen oder Brot. Inkl. Pizzastein. Ca. B 45 x H 13 x T 36 cm, Art.-Nr. 45857039, 69,99 €

29| Aluguss-Grillplatte

Ca. 45 x 26 cm, Art.-Nr. 46353946, 49,99 €

30| Dutch Oven

M, Art.-Nr. 45738000, 79,99 €
L, ohne Abb., Art.-Nr. 45738001, 99,99 €



NEU

Stück
399,-

1| Gasgrill „6-Brenner“

Befeuerungsart	Gas
Leistung	6 Brenner/ca. 22 kW
Abmessung	Ca. B 158 x H 116 x T 57 cm
Grillfläche	Ca. 95 x 41 cm
Grillrostmaterial	Gusseisen
Ausstattung	Edelstahl, Grillrost mit Rost-in-Rost-System, Warmhalterost ca. 91 x 16 cm, Fettauffangschale, Deckel mit Thermometer, Gasflasche verstaubar. Inkl. Schlauch und Regler.
Art.-Nr.	46436144
Preis	399,- €
Zubehör	Abdeckhaube, Art.-Nr. 45512348, 69,99 €

2 Sear- und 1 Seitenbrenner



BARBECUE
HERO

Aktionsgrillgeräte

**FÜR JEDEN GESCHMACK
ETWAS DABEI**



BARBECUE
HERO

2| Gasgrill „3-Brenner“

Befeuerungsart	Gas
Leistung	3 Brenner/ca. 9 kW
Abmessungen	Ca. B 98 x H 95 x T 53 cm
Grillfläche	Ca. 45 x 37 cm
Grillrostmaterial	Edelstahl, verchromt
Ausstattung	Deckel, pulverbeschichtet, Thermometer, Fettauffangschale, Gasflasche verstaubar.
Art.-Nr.	46436145
Preis	149,- €
Zubehör	Abdeckhaube, Art.-Nr. 45511874, 34,99 €

Wetterbeständiges
Teakholz



Heckbrenner
und Sear Zone

NEU

3| Outdoor-Küche und Gasgrill „Merlin 641“

Befeuerungsart	Gas
Leistung	5 Brenner/5 x ca. 3,5 kW, Heckbrenner, ca. 3,2 kW und Sear Zone mit ca. 3,5 kW
Abmessungen	Ca. B 214 x H 116 x T 63 cm
Grillfläche	Ca. 88 x 44 cm
Grillrostmaterial	Gusseisen
Ausstattung	Warmhalterost aus Edelstahl, Deckel mit Thermometer, Küche aus recyceltem Teakholz mit Keramikoberfläche, Arbeitshöhe ca. 91 cm.
Art.-Nr.	46443114
Preis	2399,- €
Zubehör	-



Stück
179,-

4| Vereinsgrill „Atlanta“

Befeuerungsart	Holzkohle
Grillrostmaterial	2 verchromte Grillroste
Grillfläche	2 x ca. 98 x 28 cm
Abmessungen	Ca. B 136 x H 63 x T 91 cm
Ausstattung	Höhenverstellbar, Kunststoffgriffe, Bodenablage, Seitenablage, 2 Kunststoffräder.
Art.-Nr.	976353
Preis	179,- €



5| Edelstahl-Säulengrill „Bavaria“

Verchromter Grillrost, ca. Ø 40 cm, Kohlerost und Ascheauffangbehälter verchromt, mit belüfteter Säule. Ca. Ø 52 x H 85 cm. Art.-Nr. 45511677, 49,99 €



6| Schwenkgrill

Verchromter Grillrost, ca. Ø 40 cm, Höhenverstellung durch Kettenzug, emaillierte Feuerschale. Ca. Ø 92 x H 150 cm. Art.-Nr. 46410524, 44,99 €



7| Tischgrill „Airbroil“

Grillrost und Innenschale aus Edelstahl, ca. Ø 35 cm, Schnellstart durch Aktivbelüftung, regelbarer Ventilator, geringe Erwärmung des Gehäuses, inkl. Tragetasche und Batterien. Ca. B 35 x H 25 x T 35 cm. Anthrazit, Art.-Nr. 45744599, 59,99 € Grün, Art.-Nr. 45744612, 59,99 €



8| Mini-Kugelgrill

Verchromter Grillrost, ca. Ø 29 cm, Feuerwanne und Deckel pulverbeschichtet, 3 Standbeine aus Edelstahl, Clipverschlüsse, Luft regulierbar. Ca. B 33 x H 16 x T 33 cm. Schwarz, Art.-Nr. 46439498, 24,99 € Grün, Art.-Nr. 46439402, 24,99 €



11| Anzündkamin

Verzinkter Stahl, Sicherheitsgriff aus Kunststoff. Ca. Ø 16,5 x H 27 cm. Art.-Nr. 46354308, 6,99 €



Das Zeichen für verantwortungsvolle Waldbirtschaft

9| Grillholz Kohle

Gleichbleibende, lang anhaltende Hitze, leicht zu entzünden. Geprüft nach DIN EN 1860-2.3 kg. Art.-Nr. 46442849, 4,99 €



10| Grillholz Kohle-Briketts

Aus ökologischer Herstellung. 3 kg. Art.-Nr. 46442850, 4,99 €



Spirit



Sear Zone neu gedacht:

- ▶ Mit zuschaltbarem Boost Mode für das Optimum an Hitze
- ▶ größte Hochhitzezone seiner Klasse
- ▶ gleichmäßigere Hitzeverteilung
- ▶ erweiterter Temperaturbereich von Low & Slow bis High Heat.
- ▶ Schnelleres Vorheizen, optimierte Einteilung der Temperaturzonen
- ▶ perfekt für das CRAFTED GBS-System



1| Gasgrill „Spirit EP-435R“

Befeuerungsart	Gas
Leistung	4 Brenner/ca. 10,3 kW, inkl. zugeschalteter Sear-Boost-Funktion, Seitenkocher ca. 3,52 kW
Abmessungen	Ca. B 132 x H 117 x T 67,5 cm
Grillfläche	Ca. 62 x 44 cm
Grillrostmaterial	Porzellanemailliertes Gusseisen
Ausstattung	Schwarzes Design mit roten Akzenten. Emailierter Deckel mit Metallgriff, digitales Thermometer im Seitentisch, Edelstahl-Flavorizer-Bars, CRAFTED-kompatibel, Drehspieß, Seitenkocher, Snap-Jet-Zündung, Seitentische mit Leiste für einzuhängendes Weber WORKS-Zubehör – feststehend, 1x für Weber WORKS-Einsätze, geschlossene Front mit Tür, 4 Rollen
Art.-Nr.	4647777
Preis	999,- €
Abdeckhaube	Art.-Nr. 45702481, 89,99 €

Stück
999,-



NEU
gilt für die Artikel 1 – 5

Genesis

Innovativ und smart – das integrierte Weber® „Connect“

- ▶ Digitales statt analoges Thermometer
- ▶ Schritt-für-Schritt-Anleitung zum Grillen
- ▶ Verbindung mit der Weber® „Connect“-App



- ▶ Verbindung über WLAN
- ▶ Garstufen-Countdown und Benachrichtigungen zum Wenden



Gilt für die Artikel 9 + 10

WORKS-ZUBEHÖR findest Du auf Seite 28



6| Gasgrill „Genesis EP-335W GBS“

Befeuerungsart	Gas
Brenner/Leistung	3 Brenner/ca. 11,4 kW + ca. 3,8 kW Sear Zone, Seitenkocher ca. 3,5 kW
Abmessungen	Ca. B 166 x H 122 x T 68,5 cm
Grillfläche	Ca. 68 x 48 cm
Grillrostmaterial	Porzellanemailliertes Gusseisen
Ausstattung	Emailierter Deckel mit Metallgriff und Grifflicht, digitales Thermometer im Seitentisch, ausklappbarer Warmhalterost, Edelstahl-Flavorizer-Bars, CRAFTED-kompatibel, Seitenkocher, elektrische Zündung, Edelstahl-Bedienfeld, Edelstahl-Seitentische mit Leiste für einzuhängendes Weber WORKS-Zubehör – 1x klappbar und für Weber WORKS-Einsätze, geschlossene Front mit 2 Türen, Seitenschrank, 4 Schwerlast-Lenkrollen.
Art.-Nr.	46477765
Preis	1699,- €
Weitere Ausführungen	„Genesis SP-335W GBS“, Edelstahl, o. Abb., Art.-Nr. 46477727, 1799,- €
Abdeckhaube	Art.-Nr. 46107843, 129,- €



7| Gasgrill „Genesis SP-435W GBS“

Befeuerungsart	Gas
Brenner/Leistung	4 Brenner/ca. 14,1 kW + ca. 3,5 kW Sear Zone, Seitenkocher ca. 3,5 kW
Abmessungen	Ca. B 183 x H 122 x T 68,5 cm
Grillfläche	Ca. 86 x 48 cm
Grillrostmaterial	Porzellanemailliertes Gusseisen
Ausstattung	Edelstahldeckel mit Metallgriff und Grifflicht, digitales Thermometer im Seitentisch, ausklappbarer Warmhalterost, Edelstahl-Flavorizer-Bars, CRAFTED-kompatibel, Seitenkocher, elektrische Zündung, Edelstahl-Bedienfeld, Edelstahl-Seitentische mit Leiste für einzuhängendes Weber WORKS-Zubehör – 1x klappbar und für Weber WORKS-Einsätze, geschlossene Front mit 2 Türen, Seitenschrank, 4 Schwerlast-Lenkrollen.
Art.-Nr.	46477771
Preis	1999,- €
Weitere Ausführungen	„Genesis EP-435W GBS“, schwarz, o. Abb., Art.-Nr. 46477819, 1899,- €
Abdeckhaube	Art.-Nr. 46107846, 149,- €



8| Gasgrill „Summit FS38 E“

Befeuerungsart	Gas
Brenner/Leistung	5 Brenner/ca. 19 kW + ca. 4,7 kW Sear Zone, Seitenkocher ca. 3,5 kW
Abmessungen	Ca. B 180 x H 135 x T 71 cm
Grillfläche	Ca. 91 x 41 cm
Grillrostmaterial	Edelstahl
Ausstattung	Emailierter Deckel mit Metallgriff, elektronisches Zündsystem, obere Grillfläche klappbar, Edelstahl-Flavorizer-Bars, Grillrost CRAFTED-kompatibel, Infrarot-Brenner, versenkbarer Drehspieß, integriertes Weber „Connect“, Metall-Bedienknöpfe mit Beleuchtung, XXL-Seitentische, schwarz lackierter Korpus mit 2 Softclose-Türen.
Art.-Nr.	46366109
Preis	4499,- €
Abdeckhaube	Art.-Nr. 46366104, 239,- €



2| Gasgrill „Spirit E-310“

Befeuerungsart	Gas
Brenner/Leistung	3 Brenner/ca. 7 kW
Abmessungen	Ca. B 123 x H 117 x T 67,5 cm
Grillfläche	Ca. 52 x 44 cm
Grillrostmaterial	Porzellanemailliertes Gusseisen
Ausstattung	Emailierter Deckel mit Thermometer und Metallgriff, Edelstahl-Flavorizer-Bars, Snap-Jet-Zündung, lackiertes Bedienfeld, lackierte Seitentische mit Leiste für einzuhängendes Weber WORKS-Zubehör – feststehend, geschlossene Front mit Tür, 2 große Räder.
Art.-Nr.	46477830
Preis	549,- €
Weitere Ausführungen	„Spirit E-210“, 2 Brenner/ca. 7,8 kW, o. Abb., Art.-Nr. 46477739, 499,- € „Spirit E-410“, 4 Brenner/ca. 8,2 kW, o. Abb., Art.-Nr. 46477780, 649,- €
Abdeckhaube	für „Spirit E-310“ und „Spirit E-210“, Art.-Nr. 45702480, 82,99 € für „Spirit E-410“, Art.-Nr. 45702481, 89,99 €



3| Gasgrill „Spirit E-325 GBS“

Befeuerungsart	Gas
Brenner/Leistung	3 Brenner/ca. 9,1 kW, inkl. zugeschalteter Sear-Boost-Funktion
Abmessungen	Ca. B 123 x H 117 x T 67,5 cm
Grillfläche	Ca. 52 x 44 cm
Grillrostmaterial	Porzellanemailliertes Gusseisen
Ausstattung	Emailierter Deckel mit Thermometer und Metallgriff, Edelstahl-Flavorizer-Bars, CRAFTED-kompatibel, Snap-Jet-Zündung, lackiertes Bedienfeld, lackierte Seitentische mit Leiste für einzuhängendes Weber WORKS-Zubehör – klappbar, geschlossene Front mit Tür, 2 große Räder.
Art.-Nr.	46477818
Preis	599,- €
Weitere Ausführungen	„Spirit E-335 GBS“, 3 Brenner/ca. 9,1 kW, Seitenkocher ca. 3,5 kW, o. Abb., Art.-Nr. 46477817, 699,- € „Spirit E-425 GBS“, 4 Brenner/ca. 10,3 kW, o. Abb., Art.-Nr. 0077924016165, 699,- €
Abdeckhaube	für „Spirit E-325 GBS“ und „Spirit E-335 GBS“, Art.-Nr. 45702480, 82,99 € für „Spirit E-425 GBS“, Art.-Nr. 45702481, 89,99 €



4| Gasgrill „Spirit EP-325 GBS“

Befeuerungsart	Gas
Brenner/Leistung	3 Brenner/ca. 9,1 kW, inkl. zugeschalteter Sear-Boost-Funktion
Abmessungen	Ca. B 123 x H 117 x T 67,5 cm
Grillfläche	Ca. 52 x 44 cm
Grillrostmaterial	Porzellanemailliertes Gusseisen
Ausstattung	Emailierter Deckel mit Metallgriff, digitales Thermometer im Seitentisch, Edelstahl-Flavorizer-Bars, CRAFTED-kompatibel, Snap-Jet-Zündung, Edelstahl-Bedienfeld, Edelstahl-Seitentische mit Leiste für einzuhängendes Weber WORKS-Zubehör – 1x für Weber WORKS-Einsätze, geschlossene Front mit Tür, 4 Rollen.
Art.-Nr.	46477736
Preis	699,- €
Weitere Ausführungen	„Spirit EP-425 GBS“, 4 Brenner/ca. 10,3 kW, o. Abb., Art.-Nr. 46477832, 799,- €
Abdeckhaube	für „Spirit EP-325 GBS“, Art.-Nr. 45702480, 82,99 € für „Spirit EP-425 GBS“, Art.-Nr. 45702481, 89,99 €



5| Gasgrill „Spirit SP-435 GBS“

Befeuerungsart	Gas
Brenner/Leistung	4 Brenner/ca. 10,3 kW, inkl. zugeschalteter Sear-Boost-Funktion, Seitenkocher ca. 3,52 kW
Abmessungen	Ca. B 132 x H 117 x T 67,5 cm
Grillfläche	Ca. 62 x 44 cm
Grillrostmaterial	Porzellanemailliertes Gusseisen
Ausstattung	Edelstahldeckel mit Metallgriff, digitales Thermometer im Seitentisch, Edelstahl-Flavorizer-Bars, CRAFTED-kompatibel, Seitenkocher, Snap-Jet-Zündung, Edelstahl-Bedienfeld, Edelstahl-Seitentische mit Leiste für einzuhängendes Weber WORKS-Zubehör – feststehend, 1x für Weber WORKS-Einsätze, geschlossene Front mit Tür, 4 Rollen.
Art.-Nr.	46477724
Preis	999,- €
Weitere Ausführungen	„Spirit EP-435 GBS“, schwarz, o. Abb., Art.-Nr. 46477798, 899,- €
Abdeckhaube	Art.-Nr. 45702481, 89,99 €



9| Gasgrill „Genesis EX-325S Smart“

Befeuerungsart	Gas
Brenner/Leistung	3 Brenner/ca. 11,4 kW + ca. 3,8 kW Sear Zone
Abmessungen	Ca. B 158 x H 123 x T 69 cm
Grillfläche	Ca. 68 x 48 cm
Grillrostmaterial	Porzellanemailliertes Gusseisen
Ausstattung	Emailierter Deckel mit Edelstahlgriff, elektronisches Zündsystem, obere Grillfläche klappbar, Grillrost CRAFTED-kompatibel, Edelstahl-Flavorizer-Bars, digitale Temperaturanzeige, integriertes Weber „Connect“, metallpolierte Kontrollregler, schwarz lackierter Korpus, Unterschrank geschlossen.
Art.-Nr.	46116009
Preis	1749,- €
Weitere Ausführungen	„Genesis SX-325 Smart“, Edelstahl, o. Abb., Art.-Nr. 46116676, 1849,- €
Abdeckhaube	Art.-Nr. 46107843, 129,- €



10| Gasgrill „Genesis EX-335 Smart“

Befeuerungsart	Gas
Brenner/Leistung	3 Brenner/ca. 11,4 kW + ca. 3,8 kW Sear Zone, Seitenkocher, ca. 3,5 kW
Abmessungen	Ca. B 158 x H 123 x T 69 cm
Grillfläche	Ca. 68 x 48 cm
Grillrostmaterial	Porzellanemailliertes Gusseisen
Ausstattung	Emailierter Deckel mit Edelstahlgriff, elektronisches Zündsystem, digitale Temperaturanzeige, integriertes Weber „Connect“, Warmhalterost, Edelstahl-Flavorizer-Bars, CRAFTED-kompatibel, metallpolierte Kontrollregler, schwarz lackierter Korpus, Unterschrank geschlossen, Seitenschrank.
Art.-Nr.	46116537
Preis	1999,- €
Weitere Ausführungen	„Genesis EX-435 Smart“, 4 Brenner/ca. 14,1 kW + ca. 3,5 kW Sear Zone, o. Abb., Art.-Nr. 46116313, 2299,- € „Genesis SX-435 Smart“, Edelstahl, o. Abb., Art.-Nr. 46116677, 2399,- €
Abdeckhaube	Art.-Nr. 46107843, 129,- €



11| Gasgrill „Genesis S-325S“

Befeuerungsart	Gas
Brenner/Leistung	3 Brenner/ca. 11,4 kW + ca. 3,8 kW Sear Zone
Abmessungen	Ca. B 158 x H 123 x T 69 cm
Grillfläche	Ca. 68 x 48 cm
Grillrostmaterial	Porzellanemailliertes Gusseisen
Ausstattung	Edelstahldeckel mit Thermometer und Edelstahlgriff, elektronisches Zündsystem, obere Grillfläche klappbar, Edelstahl-Flavorizer-Bars, CRAFTED-kompatibel, metallpolierte Kontrollregler, klappbarer Seitentisch, schwarz lackierter Korpus, Unterschrank geschlossen.
Art.-Nr.	46107819
Preis	1449,- €
Weitere Ausführungen	„Genesis E-325S“, schwarz, o. Abb., Art.-Nr. 46107816, 1299,- €
Abdeckhaube	Art.-Nr. 46107843, 129,- €



12| Gasgrill „Genesis E-435“

Befeuerungsart	Gas
Brenner/Leistung	4 Brenner/ca. 14,1 kW + ca. 3,5 kW Sear Zone, Seitenkocher, ca. 3,5 kW
Abmessungen	Ca. B 174 x H 123 x T 69 cm
Grillfläche	Ca. 86 x 48 cm
Grillrostmaterial	Porzellanemailliertes Gusseisen
Ausstattung	Edelstahldeckel mit Thermometer und Edelstahlgriff, elektronisches Zündsystem, obere Grillfläche klappbar, Edelstahl-Flavorizer-Bars, CRAFTED-kompatibel, metallpolierte Kontrollregler, klappbarer Seitentisch, schwarz lackierter Korpus, Unterschrank geschlossen.
Art.-Nr.	46115593
Preis	1999,- €
Weitere Ausführungen	„Genesis E-335“, 3 Brenner/ca. 11,4 kW + ca. 3,8 kW Sear Zone, o. Abb., Art.-Nr. 46115225, 1699,- € „Genesis S-335“, Edelstahl, o. Abb., Art.-Nr. 46116670, 1799,- €
Abdeckhaube	Art.-Nr. 46107846, 149,- €



NEU
gültig für die
Produkte 1-5



1| Zubehör
Compact
Stand,
Art.-Nr. 46477801,
149,- €

Standard
Rollwagen,
Art.-Nr. 46477806,
179,- €

Befeuerungsart	Gas	
Leistung	1 Brenner/ ca. 2,94 kW	1 Brenner/ ca. 4,11 kW
Abmessungen	Ca. B 65 x H 38 x T 44 cm	Ca. B 76 x H 42 x T 50 cm
Grillfläche	Ca. 36 x 45 cm	Ca. 41 x 56 cm
Grillrostmaterial	Porzellanemalliertes Gusseisen	
Ausstattung	Deckel und Gehäuse aus stabilem Aluguss, Deckelthermometer, Grillrost zweigeteilt, zusätzliche Luftauslassöffnung hinten, Piezozündung, frontal zugängliche Fettauffangschale, Weber „Connect“-kompatibel.	
Ausführung	„Q1100N“	„Q2100N“ (o. Abb.)
Art.-Nr.	46477785	46477807
Preis	299,- €	429,- €
Abdeckhaube	Art.-Nr. 46477796, 29,99 €	Art.-Nr. 46477831, 34,99 €

3 Gasgrill „Q1200N“	
Befeuerungsart	Gas
Leistung	1 Brenner/ca. 2,94 kW
Abmessungen	Ca. B 105 x H 38 x T 44 cm
Grillfläche	Ca. 36 x 45 cm
Grillrostmaterial	Porzellanemalliertes Gusseisen
Ausstattung	Deckel und Gehäuse aus stabilem Aluguss, Deckelthermometer, Grillrost zweigeteilt, zusätzliche Luftauslassöffnung hinten, elektrische Zündung, frontal zugängliche Fettauffangschale, abnehmbare Seitentische, Weber „Connect“-kompatibel.
Ausführung	ohne Stand mit Stand
Art.-Nr.	46477778 46477823
Preis	329,- € 399,- €
Abdeckhaube	Art.-Nr. 46477796, 29,99 €

4 Gasgrill „Q2200N“	
Befeuerungsart	Gas
Leistung	1 Brenner/ca. 4,11 kW
Abmessungen	Ca. B 126 x H 102 x T 52 cm
Grillfläche	Ca. 41 x 56 cm
Grillrostmaterial	Porzellanemalliertes Gusseisen
Ausstattung	Deckel und Gehäuse aus stabilem Aluguss, Deckelthermometer, Grillrost zweigeteilt, zusätzliche Luftauslassöffnung hinten, elektrische Zündung, frontal zugängliche Fettauffangschale, abnehmbare Seitentische, Weber „Connect“-kompatibel.
Ausführung	mit Stand mit Rollwagen
Art.-Nr.	46477827 46477757
Preis	499,- € 549,- €
Abdeckhaube	Art.-Nr. 46477814, 59,99 €

5 Gasgrill „Q3200N+/ Q2800N+“	
Befeuerungsart	Gas
Leistung	2 Brenner/ ca. 6,36 kW
Abmessungen	Ca. B 144 x H 112 x T 63 cm
Grillfläche	Ca. 48 x 63 cm
Grillrostmaterial	Porzellanemalliertes Gusseisen
Ausstattung	Deckel und Gehäuse aus stabilem Aluguss, Deckelthermometer, Grillrost zweigeteilt, zusätzliche Luftauslassöffnung hinten, elektrische Zündung, 2 getrennt regelbare Brenner, frontal zugängliche Fettauffangschale, abnehmbare Seitentische, Rollwagen mit Stauraum, Weber „Connect“-kompatibel.
Ausführung	„Q3200N“ mit Rollwagen „Q2800N“ mit Rollwagen
Art.-Nr.	46477828 46477733
Preis	699,- € 599,- €
Abdeckhaube	Art.-Nr. 46477758, 69,99 €

6 Gasgrill „Traveler Compact“	
Befeuerungsart	Gas
Leistung	1 Brenner/ca. 3,2 kW
Abmessungen	Ca. B 87 x H 88 x T 55 cm
Grillfläche	Ca. 50 x 34 cm
Grillrostmaterial	Porzellanemalliertes Gusseisen
Ausstattung	Seitentisch, stabiles Untergestell mit großen Rädern und Haltegriff, kompakt zusammenfaltbar, manuelle Deckelverriegelung verhindert das Herausfallen der Roste, porzellanemallierter Deckel, Piezozündsystem, leicht zugängliche, herausnehmbare Fettauffangschale.
Art.-Nr.	46365144
Preis	429,- €
Abdeckhaube	Art.-Nr. 46365136, 49,99 €



8| Transportschutz „Traveler“
Schmutz abweisendes Gewebe, stabile Wände, schützt den Kofferraum vor Grillrückständen. Mit Taschen für Zubehör, schwarz, Art.-Nr. 45977621, 59,99 €

9| Plancha „Traveler“
Porzellanemalliertes Gusseisen, erhöhter Rand, hervorragende Wärmespeicherung, Art.-Nr. 46259136, 64,99 €

7 Gasgrill „Traveler Black/Stealth“	
Befeuerungsart	Gas
Leistung	1 Brenner/ca. 3,8 kW
Abmessungen	Ca. B 111 x H 94 x T 59 cm
Grillfläche	Ca. 65 x 34 cm
Grillrostmaterial	Porzellanemalliertes Gusseisen
Ausstattung	Stabiler, klein zusammenfaltbarer Rollwagen, einfach zu transportieren und zu verstauen, geringer Gasverbrauch, schnell aufgeheizt, optimale Hitzeverteilung, herausnehmbare Fettauffangschale.
Ausführung	„Traveler Black“ „Traveler Stealth“
Art.-Nr.	45973726 46255949
Preis	429,- € 569,- €
Abdeckhaube	Art.-Nr. 46259132, 59,99,- €



einfacher
Transport

„Traveler Stealth“
stück
569,-



stück
999,-

10 „Slate GPD76“	
Befeuerungsart	Gas
Leistung	3 Brenner/ca. 10,6 kW
Abmessungen	Ca. B 180 x H 100 x T 60 cm
Grillfläche	Ca. 76 x 46 cm
Grillplattenmaterial	Porzellanemalliertes Gusseisen
Ausstattung	Lackierter Scharnierdeckel, 2 Seitentische mit herausnehmbaren Einlagen für WORKS-Einsätze, links klappbar, elektrisches Zündsystem, digitales Temperatur-Display, leicht zugängliche Fettabtropfschale, Rollwagen mit Stauraum und Fach mit Ablagematte.
Art.-Nr.	46366108
Preis	999,- €
Abdeckhaube	Art.-Nr. 46366107, 99,99 €

WORKS-ZUBEHÖR
findest Du auf Seite 28

11 „Slate GP43“	
Befeuerungsart	Gas
Leistung	1 Brenner/ca. 3,7 kW
Abmessungen	Ca. G 76 x H 25 x T 57,5 cm
Grillfläche	Ca. 43 x 41 cm
Grillplattenmaterial	Porzellanemalliertes Gusseisen
Ausstattung	Lackierter Scharnierdeckel, leicht zugängliche Fettabtropfschale, Nivellierfüße, Betrieb mit Gaskartusche, umrüstbar auf Gasflasche. Ohne Gaskartusche und Umrüst-Set.
Art.-Nr.	46365152
Preis	399,- €
Abdeckhaube	Art.-Nr. 46365134, 49,99 €

12 „Slate GP56“	
Befeuerungsart	Gas
Leistung	2 Brenner/ca. 4,7 kW
Abmessungen	Ca. B 94 x H 25,5 x T 57,5 cm
Grillfläche	Ca. 56 x 41 cm
Grillplattenmaterial	Porzellanemalliertes Gusseisen
Ausstattung	Lackierter Scharnierdeckel, kleine Ablagefläche, Piezozündung, leicht zugängliche Fettabtropfschale, Nivellierfüße.
Art.-Nr.	46365140
Preis	599,- €
Abdeckhaube	Abdeckhaube, Art.-Nr. 46365139, 59,99 €

Zubehör

NEU
gültig für die
Artikel 14, 15, 18

13 Hamburger-Presse
für Grillplatten, Art.-Nr. 46251147, 39,99 €

14 Wender-Set
2-teilig, Art.-Nr. 46477741, 34,99 €

15 Schaufel
Art.-Nr. 46477774, 34,99 €

18 Haube für Grillplatten
3-teilig, Art.-Nr. 46251149, 49,99 €

17 Grillplatten-Zubehör-Set
3-teilig, Art.-Nr. 46251149, 49,99 €

16 Rezeptbuch für Dutch Oven & Plancha
Art.-Nr. 46365141, 24,99 €

19 Grilltisch
Ausziehbar, universell einsetzbar, Art.-Nr. 46365142, 219,- €

Snap-ons*



1| Aufbewahrungskorb
Einhängbar, Art.-Nr. 46365150, **24.99 €**



2| Besteckhaken-Set
3 Stück, einhängbar, Art.-Nr. 46477755, **9.99 €**



4| Flaschenhalter
Einhängbar, Art.-Nr. 46477725, **19.99 €**



3| Flexible Lampe
Einhängbar, Art.-Nr. 46477743, **49.99 €**



5| Organizer-Set
Einhängbar, Art.-Nr. 46477794, **64.99 €**

NEU
gilt für die Artikel 2 - 5

weber
WORKS
PREP, COOK, AND STORE SYSTEM

Drop-ins*



6| Schneidebrett
Einsetzbar in Seitentisch, Art.-Nr. 46365132, **69.99 €**



7| Aufbewahrungsbehälter
Einsetzbar in Seitentisch, Art.-Nr. 46365147, **49.99 €**



9| Box und Schneidebrett
Einsetzbar in Seitentisch, Art.-Nr. 46477759, **64.99 €**



8| Tragbarer Aufbewahrungskorb
2-teilig, einsetzbar in Seitentisch, Art.-Nr. 46366105, **49.99 €**



10| Serviertablett-Set
Einsetzbar in Seitentisch, Art.-Nr. 46477746, **64.99 €**



11| Aufbewahrungsboxen
Einsetzbar in Seitentisch, Art.-Nr. 46477833, **54.99 €**

NEU
gilt für die Artikel 7 - 11

In 3 einfachen Schritten vom Grill zur Outdoorküche – Vielseitigkeit leicht gemacht!

1 Rechten Seitenrost entfernen (über Sear Zone)



2 Weber CRAFTED Basis-Rahmen-Set einfügen.



Grillmodelle vor 2022 können mit dem Weber CRAFTED Basis-Rahmen-Set ergänzt werden!

3 Gewünschten Einsatz, eckig oder rund, auswählen und einsetzen



12| Basis-Rahmen-Set
Für „Genesis“, Art.-Nr. 46107828, **99.99 €**
Für „Spirit“ 300 Serie und „SmokeFire“ (o. Abb.), Art.-Nr. 46107838, **79.99 €**

13| Grillkorb
Art.-Nr. 46107830, **69.99 €**

14| Sear Grate
Art.-Nr. 46107826, **109.- €**

15| Glasierter Grillstein
Art.-Nr. 46107827, **109.- €**

16| Grillplatte/Plancha
Art.-Nr. 46107833, **109.- €**

17| Glasierter Pizzastein
Art.-Nr. 46193396, **79.99 €**

18| Pfanne
Art.-Nr. 213605, **54.99 €**

19| Sear Grate
Rund, Art.-Nr. 213600, **54.99 €**

20| Geflügelhalter
Art.-Nr. 45102998, **62.99 €**

21| Wok
Art.-Nr. 46309221, **109.- €**

weber
CRAFTED
GOURMET
BBQ SYSTEM

22| Elektrogrill „Lumin Smart“ und „Lumin** Smart Compact“**

Befeuerungsart	Elektrisch	
Leistung	1 Brenner/ca. 2,2 kW	
Abmessungen	Ca. B 66 x H 31 x T 49 cm	Ca. B 59 x H 28 x T 42 cm
Grillfläche	Ca. 49 x 33 cm	Ca. 43 x 28 cm
Grillrostmaterial	Porzellanemailliertes Gusseisen	
Ausstattung	Deckel und Kessel emaillierter Stahl, Temperaturrange 60–315 °C, Grillrost zweiteilig, elektronische Steuerung mit digitaler Temperaturanzeige – abnehmbar, integriertes Weber „Connect“, Leistung: 2.200 Watt, Funktionen: Anbraten, Dünsten, Smoken, Auftauen, Warmhalten (mit ErweiterungsKit – nicht im Lieferumfang enthalten), Fettauffangschale frontal ausziehbar.	
Ausführung	„Smart“	„Smart Compact“ (o. Abb.)
Art.-Nr.	46477761	46477800
Preis	699.- €	499.- €
Abdeckhaube	Art.-Nr. 46259118, 44.99 €	

auch in anderen Farben erhältlich!



23| Elektrogrill „Q 1400“

Befeuerungsart	Elektrisch	
Leistung	1 Brenner/ca. 2,2 kW	
Abmessungen	Ca. B 69 x H 37 x T 42 cm (ohne Stand)	
Grillfläche	Ca. 43 x 32 cm	
Grillrostmaterial	Porzellanemailliertes Gusseisen	
Ausstattung	Aluguss-Deckel und -Gehäuse, glasfaserverstärkter Nylonrahmen, herausnehmbare Fettauffangschale, stufenlos verstellbarer Temperaturregler und ca. 1,8 m langes Kabel.	
Ausführung	„Q 1400“	„Q 1400 Stand“ Mit Untergestell (o. Abb.)
Art.-Nr.	45222916	45222978
Preis	329.- €	399.- €
Abdeckhaube	Art.-Nr. 45407789, 29.99 €	Art.-Nr. 45407833, 52.99 €



24| Elektrogrill „Lumin Compact“**

Befeuerungsart	Elektrisch	
Leistung	1 Brenner/ca. 2,2 kW	
Abmessungen	Ca. B 59 x H 28 x T 42 cm	
Grillfläche	Ca. 43 x 28 cm	
Grillrostmaterial	Porzellanemailliertes Gusseisen	
Ausstattung	Bis zu 315 °C, elektronischer Regler, Steuerung abnehmbar, vielfältige Zubereitungsmöglichkeiten, einfache Reinigung und Aufbewahrung, erweiterbar mit Multifunktions-Erweiterungs-Set.	
Ausführung	„Lumin** Compact Black“	„Lumin** Compact Stand Black“ (o. Abb.)
Art.-Nr.	46251137	46259167
Preis	359.- €	449.- €
Abdeckhaube	Art.-Nr. 46259118, 44.99 €	Art.-Nr. 46259112, 69.99 €



25| Elektrogrill „Lumin Stand“**

Befeuerungsart	Elektrisch	
Leistung	1 Brenner/ca. 2,2 kW	
Abmessungen	Ca. B 99 x H 94 x T 56 cm	
Grillfläche	Ca. 49 x 33 cm	
Grillrostmaterial	Porzellanemailliertes Gusseisen	
Ausstattung	Bis zu 315 °C, elektronischer Regler, Steuerung abnehmbar, vielfältige Zubereitungsmöglichkeiten, einfache Reinigung und Aufbewahrung, erweiterbar mit Multifunktions-Erweiterungs-Set.	
Ausführung	„Lumin**“ (o. Abb.)	„Lumin** Stand“
Art.-Nr.	46259153	46251138
Preis	599.- €	689.- €
Abdeckhaube	Art.-Nr. 46259112, 69.99 €	Art.-Nr. 46259118, 44.99 €

Zubehör



26| Multifunktions-Erweiterungs-Set „Lumin“**

Dünst-/Räucherbehälter, wendbare Dampfgarpfanne und Warmhalte-schalen.
Für „Lumin** Compact“, Art.-Nr. 46256677, **89.99 €**
Für „Lumin**“, Art.-Nr. 46256373, **99.99 €**

27| Grillplatte „Lumin“**

Für „Lumin** Compact“, Art.-Nr. 46251139, **99.99 €**
Für „Lumin**“, Art.-Nr. 46259123, **109.- €**

28| Stand „Lumin“**

Für „Lumin** Compact“, Art.-Nr. 46274809, **179.- €**
Für „Lumin**“, Art.-Nr. 46274810, **249.- €**



NEU
gilt für die
Artikel 2-7



Stück ab
1199,-

1| SmokeFire Holzpellets, 8 kg
Grill Academy Blend, Art.-Nr. 46113906, **19,99 €**
Apfelholz, Art.-Nr. 46113902, **19,99 €**
Kirschholz, Art.-Nr. 46113907, **19,99 €**
Buche, Art.-Nr. 46113903, **19,99 €**
Eiche, Art.-Nr. 46113904, **19,99 €**
Erle, Art.-Nr. 46113905, **19,99 €**

2| Pelletgrill „Smoque“/„Smoque XL“

Befeuerungsart	Pellets	
Abmessungen	Ca. B 98 x H 113 x T 57 cm	Ca. B 129 x H 113 x T 57 cm
Grillfläche	Ca. 45 x 56 cm	Ca. 45 x 87 cm
Grillrostmaterial	Edelstahl	
Ausstattung	Porzellanemailierter Deckel und Kessel, Untergestell schwarz lackiert, CRAFTED-kompatibel, Seitentisch mit integriertem Weber „Connect“, Temperaturbereich 80–260 °C, seitlicher Pellettank, Asche- und Fettauffangsystem, 2 Räder.	
Ausführung	„Smoque“	„Smoque XL“
Art.-Nr.	46477786	46477756
Preis	799,- €	999,- €
Abdeckhaube	Art.-Nr. 46477767, 64,99 €	Art.-Nr. 46477811, 79,99 €

3| Pelletgrill „Searwood“/„Searwood XL“

Befeuerungsart	Pellets	
Abmessungen	Ca. B 98 x H 116 x T 58,50 cm	Ca. B 128 x H 116 x T 58,5 cm
Grillfläche	Ca. 45 x 92 cm	Ca. 45 x 61 cm
Grillrostmaterial	Edelstahl	
Ausstattung	Porzellanemailierter Deckel und Kessel, Untergestell mit Ablagefläche schwarz lackiert, CRAFTED-kompatibel, Edelstahl-Flavorizer-Bar, Seitentisch mit integriertem Weber „Connect“, Temperaturbereich 80–315 °C, Smokeboost- und Rapid-React-Funktion, seitlicher Pellettank, Asche- und Fettaufangsystem, 2 Räder.	
Art.-Nr.	46477753	46477744
Preis	1199,- €	1499,- €
Abdeckhaube	Art.-Nr. 46477805, 69,99 €	Art.-Nr. 46477779, 89,99 €

Zubehör
„Smoque“

WORKS-ZUBEHÖR
findest Du auf Seite 28

4| Seitentisch „WORKS“

macht aus dem Griff einen „WORKS“-Seitentisch, Art.-Nr. 46477732, **89,99 €**

5| Ablageboden

für „Smoque“, Art.-Nr. 46477754, **59,99 €**
für „Smoque XL“, Art.-Nr. 46477722, **69,99 €**

Zubehör
„Searwood“

6| Fronttisch

für „Searwood“, Art.-Nr. 46477791, **89,99 €**
für „Searwood XL“, Art.-Nr. 46477775, **109,- €**

7| Seitentisch

Art.-Nr. 46477792, **89,99 €**

Zubehör

8| Holzkohlebriketts

Für extralanges Grillvergnügen, 8 kg, Art.-Nr. 45407884, **18,99 €**



9| Kokosnuszbriketts

Aus 100 % natürlichen Materialien – karbonisierten Kokosnussschalen und Tapiokastärke – enthalten kein Holz. Anzündzeit von 20 Min., 3 Std. Grilldauer, Art.-Nr. 46244001, **22,99 €**



10| Anzünd-Set

Anzündkamin, 2 kg Briketts, 6 x Anzündwürfel, Art.-Nr. 45407888, **29,99 €**



Stück
379,-

+ GRATIS DAZU

Bei Artikel 14:
Inkl. Weber® GBS-Sear-Grate-Einsatz im Wert von **59,99 €**



11| Kugelgrill „Smokey Joe Premium“

Befeuerungsart	Holzkohle
Abmessungen	Ca. B 43 x H 46 x T 41 cm
Grillfläche	Ca. Ø 37 cm
Grillrostmaterial	Verchromter Stahl
Ausstattung	Porzellanemailierter Deckel und Kessel, stabiler Duroplastgriff mit Hitzeschutz am Deckel, Tragebügel zur Transportsicherung, seitliche Zuluftführung, stabiler Kohlerost.
Art.-Nr.	967791
Preis	89,99 €
Weitere Ausführungen	
Zubehör	Transporttasche, Art.-Nr. 45513717, 39,99 €

12| Kugelgrill „Bar-B-Kettle“

Befeuerungsart	Holzkohle
Abmessungen	Ca. B 47 x H 91 x T 58 cm
Grillfläche	Ca. Ø 47 cm
Grillrostmaterial	Verchromter Stahl
Ausstattung	Porzellanemailierter Deckel und Kessel, stabile Duroplastgriffe, Lüftungsschieber an Deckel und Kessel, Ascheauffangschale, bruch- und wetterfeste Räder, 2 Holzkohlebehälter.
Art.-Nr.	968819
Preis	139,- €
Weitere Ausführungen	Ca. Ø 57 cm, o. Abb., Art.-Nr. 666438, 179,- €
Zubehör	Abdeckhaube für Ø 47 cm, Art.-Nr. 45331198, 57,99 € Abdeckhaube für Ø 57 cm, Art.-Nr. 45320979, 59,99 €

13| Kugelgrill „Master-Touch GBS E-5750/E-6755“

Befeuerungsart	Holzkohle
Abmessungen	Ca. B 65 x H 107 x T 72 cm
Grillfläche	Ca. Ø 57 cm
Grillrostmaterial	Verchromter Stahl
Ausstattung	Porzellanemailierter Deckel und Kessel, Deckelthermometer, isolierter Aluminium-Lüftungsschieber, Duroplastgriff mit Hitzeschutz am Deckel und integriertem Besteckhaken, extragroßer Aschetopf, One-Touch-Reinigungssystem, „iGrill“-Halterung, Einstellung zum Räuchern und Niedrigtemperaturgaren, Tuck-Away-Deckelhalter.
Art.-Nr.	45746735
Preis	279,- €
Weitere Ausführungen	„E-6755“, ca. B 84 x H 109 x T 69 cm, Grillfläche ca. Ø 67 cm, o. Abb., Art.-Nr. 46366111, 519,- €
Zubehör	Abdeckhaube für „GBS E-5750“, Art.-Nr. 45320979, 59,99 € Abdeckhaube für „E-6755“, Art.-Nr. 46366102, 69,99 €

NEU

14| Kugelgrill „Master-Touch GBS Premium SE E-5775“

Befeuerungsart	Holzkohle
Abmessungen	Ca. B 65 x H 100 x T 76 cm
Grillfläche	Ca. Ø 57 cm
Grillrostmaterial	Edelstahl
Ausstattung	Porzellanemailierter Deckel und Kessel, Deckel mit Scharnier, isolierter Aluminium-Lüftungsschieber, Diffusor-Platte aus Edelstahl, Einstellung zum Räuchern und Niedrigtemperaturgaren, „iGrill“-Halterung, Besteckhaken.
Art.-Nr.	45746727
Preis	379,- €
Zubehör	Abdeckhaube, Art.-Nr. 45320979, 59,99 €



1| Leder-Grillhandschuhe
Art.-Nr. 45761144,
34.99 €

Stück
349,-

ENTSPANNT GRILLEN – AUCH UNTERWEGS

Tragbare Elektro- und Gasgrills



Stück
279,-



5| Gasgrill „TravelQ 285“

Befeuerungsart	Gas
Leistung	2 Brenner/ca. 2,6 kW
Abmessungen	Ca. B 61 x H 36 x T 49 cm
Grillfläche	Ca. 54 x 37 cm
Grillrostmaterial	Emailliertes Gusseisen
Ausstattung	Einfach mitzunehmen dank seiner klappbaren Beine und verschließbarem Deckel, direktes und indirektes Grillen mit 2 separaten Brennern, WAVE™ Gusgrillrost, zu verwenden mit Gaskartusche.
Art.-Nr.	46353969
Preis	279,-
Zubehör	Abdeckhaube, Art.-Nr. 45649809, 39.99 € Umrüst-Set (Druckregler und Schlauch), Art.-Nr. 46333378, 29.99 € Gussplatte, Art.-Nr. 45437505, 54.99 €

Deckel mit Verschluss



2| Kugelgrill „NK14K“

Befeuerungsart	Holzkohle
Abmessungen	Ca. B 36 x H 46 x T 39 cm
Grillfläche	Ca. Ø 37 cm
Grillrostmaterial	Edelstahl
Ausstattung	Ein geteilter Holzkohlekorbe erleichtert das Grillen sowohl mit direkter als auch mit indirekter Methode. Die stabile vierbeinige Konstruktion sorgt für sicheren Halt beim Grillen an jedem Ort. Die Verschlüsse am Deckel ermöglichen einen einfachen und sicheren Transport.
Art.-Nr.	46353951
Preis	89.99 €
Zubehör	-



3| Kugelgrill „NK18K“

Befeuerungsart	Holzkohle
Abmessungen	Ca. B 62 x H 97 x T 56 cm
Grillfläche	Ca. Ø 47 cm
Grillrostmaterial	Edelstahl
Ausstattung	Deckel mit ACCUPROBE™ Thermometer und Premium-Luftauslass für Hitzecontrolle, integrierter Haken für Deckelaufhängung, Beinbefestigung aus Aluminium für verbesserte Stabilität, Hitzeverteilungssystem Vortex.
Art.-Nr.	46353949
Preis	189,- €
Zubehör	Abdeckhaube, Art.-Nr. 46353948, 39.99 €



4| Kugelgrill „PRO22K-LEG“

Befeuerungsart	Holzkohle
Abmessungen	Ca. B 59 x H 104 x T 71 cm
Grillfläche	Ca. Ø 57 cm
Grillrostmaterial	Emailliertes Gusseisen
Ausstattung	Die Grillroste können in 3 verschiedenen Höhen eingestellt werden. Durch den klappbaren Deckel hast Du Zugriff auf die gesamte Grillfläche. Das ACCUPROBE™ Thermometer, der Premium-Luftauslass und das Vortex Hitzeverteilungssystem sorgen für optimale Hitzecontrolle.
Art.-Nr.	46381677
Preis	349,- €
Zubehör	Abdeckhaube, Art.-Nr. 46353950, 49.99 €

NEU
gültig für die Artikel 6-8



6| Gasgrill „TravelQ 240“

Befeuerungsart	Gas
Leistung	2 Brenner/ca. 4,1 kW
Abmessungen	Ca. B 74 x H 37 x T 47 cm
Grillfläche	Ca. 49 x 34 cm
Grillrostmaterial	Emailliertes Gusseisen
Ausstattung	Einfach mitzunehmen dank seiner klappbaren Beine und verschließbarem Deckel, gute Wärmespeicherung dank WAVE™ Gusgrillrost, zu verwenden mit Gaskartusche.
Art.-Nr.	46278594
Preis	199,- €
Zubehör	Umrüst-Set (Druckregler und Schlauch), Art.-Nr. 46333378, 29.99 €



7| Gasgrill „TravelQ Pro 285 X“

Befeuerungsart	Gas
Leistung	2 Brenner/ca. 4,1 kW
Abmessungen	Ca. B 112 x H 101 x T 51 cm
Grillfläche	Ca. 54 x 37 cm
Grillrostmaterial	Emailliertes Gusseisen
Ausstattung	Direktes und indirektes Grillen mit 2 separaten Brennern, WAVE™ Gusgrillrost, eingeklappt platzsparend mitzunehmen oder aufzubewahren. Inkl. Schlauch und Regler für 5- bis 11-kg-Gasflasche.
Art.-Nr.	45560232
Preis	399,- €
Zubehör	Gussplatte, Art.-Nr. 45437505, 54.99 € Abdeckhaube, Art.-Nr. 45649920, 69.99 €

Elektrogrill



8| Elektrogrill „TravelQ PRO 285 EX“

Befeuerungsart	Elektrisch
Leistung	1 Brenner/ca. 2,2 kW
Abmessungen	Ca. B 112 x H 101 x T 51 cm
Grillfläche	Ca. 54 x 37 cm
Grillrostmaterial	Emailliertes Gusseisen
Ausstattung	Sehr gut geeignet für Balkon oder Campingplatz, gute Wärmespeicherung dank WAVE™ Gusgrillrost, eingeklappt platzsparend mitzunehmen oder aufzubewahren.
Art.-Nr.	46455309
Preis	399,- €
Zubehör	Gussplatte, Art.-Nr. 45437505, 54.99 € Abdeckhaube, Art.-Nr. 45649920, 69.99 €



Alles, was Du wissen musst

Gasgrills erreichen schnell die gewünschte Temperatur, was sie ideal für spontanes Grillen macht. Außerdem kannst Du die Temperatur präzise einstellen und konstant halten. Perfektes Grillergebnis garantiert!

Viele Tipps und Ratgeber zum Grillen findest Du übrigens online unter: hagebau.de/beratung-grill-ratgeber

Jetzt mehr erfahren



Stück **499,-**



Stück **1149,-**



1| Gasgrill „Legend 365 PK“

Befeuerungsart	Gas
Leistung	3 Brenner/ca.12 kW
Abmessungen	Ca. B 124 x H 116 x T 64 cm
Grillfläche	Ca. 51 x 45 cm
Grillrostmaterial	Iconic-WAVE™ Gusstro
Ausstattung	Porzellanemailierter Deckel mit Thermometer, Brennkammer aus Aluguss, beidseitig klappbare Seitenablagen, Fettauffangschale aus Edelstahl, 11-kg-Gasflasche verstaubar.
Art.-Nr.	46251129
Preis	499,- €
Zubehör	Drehspieß, Art.-Nr. 46251130, 149,- € Gussplatte, Art.-Nr. 45996566, 64,99 € Abdeckhaube, Art.-Nr. 45996561, 79,99 €

2| Gasgrill „Legend 365 SBPK“

Befeuerungsart	Gas
Leistung	3 Brenner/ca.12 kW, Seitenkocher ca. 3 kW
Abmessungen	Ca. B 124 x H 116 x T 64 cm
Grillfläche	Ca. 51 x 45 cm
Grillrostmaterial	Emailiertes Gusseisen
Ausstattung	Porzellanemailierter Deckel mit Thermometer, Brennkammer aus Aluguss, beidseitig klappbare Seitenablagen, Fettauffangschale aus Edelstahl, 11-kg-Gasflasche verstaubar.
Art.-Nr.	46455298
Preis	599,- €
Zubehör	Drehspieß, Art.-Nr. 46251130, 149,- € Gussplatte, Art.-Nr. 45996566, 64,99 € Abdeckhaube, Art.-Nr. 45996561, 79,99 €

3| Gasgrill „Legend 425 SBPK“

Befeuerungsart	Gas
Leistung	4 Brenner/ca.16,6 kW
Abmessungen	Ca. B 132 x H 116 x T 64 cm
Grillfläche	Ca. 60 x 45 cm
Grillrostmaterial	WAVE™ Gusstro
Ausstattung	Porzellanemailierter Deckel mit Thermometer, Brennkammer aus Aluguss, beidseitig klappbare Seitenablagen, Fettauffangschale aus Edelstahl, 11-kg-Gasflasche verstaubar.
Art.-Nr.	46079409
Preis	699,- €
Zubehör	Drehspieß, Art.-Nr. 46251130, 149,- € Gussplatte, Art.-Nr. 45996566, 64,99 € Abdeckhaube, Art.-Nr. 45996561, 79,99 €



NEU
gültig für die Artikel 4 und 5

4| Gasgrill „Rogue RB 425“

Befeuerungsart	Gas
Leistung	3 Brenner/ca.14,25 kW, Seitenkocher ca. 3 kW, Heckbrenner ca. 5 kW
Abmessungen	Ca. B 130 x H 123 x T 64 cm
Grillfläche	Ca. 60 x 45 cm
Grillrostmaterial	Emailiertes Gusseisen
Ausstattung	Inklusive Drehspieß, doppelwandiger porzellanemailierter Deckel mit ACCUPROBE™ Thermometer, Brennkammer aus Aluguss, beidseitig klappbare Seitenablagen, 11-kg-Gasflasche verstaubar.
Art.-Nr.	46455314
Preis	999,- €
Zubehör	Gussplatte, Art.-Nr. 45996566, 64,99 € Abdeckhaube, Art.-Nr. 45905148, 89,99 €

5| Gasgrill „Rogue PRO 425“

Befeuerungsart	Gas
Leistung	3 Brenner/ca.14,25 kW, Seitenkocher ca. 4,5 kW (800-°C-SIZZLE ZONE™)
Abmessungen	Ca. B 140 x H 123 x T 64 cm
Grillfläche	Ca. 60 x 45 cm
Grillrostmaterial	Emailiertes Gusseisen (Seitenbrennerrost aus Edelstahl)
Ausstattung	Extra Grillfläche mit der leistungstarken Infrarot-SIZZLE ZONE™, doppelwandiger Edelstahldeckel mit ACCUPROBE™ Thermometer, Brennkammer aus Aluguss, rechte Seitenablage klappbar, 11-kg-Gasflasche verstaubar.
Art.-Nr.	46455297
Preis	1149,- €
Zubehör	Gussplatte, Art.-Nr. 45996566, 64,99 € Abdeckhaube, Art.-Nr. 45905148, 89,99 €

NEU
gilt für alle Produkte



ideal für
kleine Terrassen
und Balkone

Stück
169,-

1| Gasgrill „Brooklyn Next 2 Black“

Befeuerungsart	Gas
Leistung	2 Brenner/ca. 2,8 kW
Abmessungen	Ca. B 100 x H 106,5 x T 54 cm
Grillfläche	Ca. 38 x 33 cm
Grillrostmaterial	Edelstahl
Ausstattung	Deckel mit integriertem Thermometer, herausnehmbare Fettaufschublade, klappbare Seitenablagen, vorderes Fach für Gefäße und andere Grillutensilien, 5-kg-Gasflasche verstaubar. Inkl. Schlauch und Druckregler.
Art-Nr.	46439551
Preis	169,- €
Zubehör	Abdeckhaube, Art.-Nr. 45921105, 29,99 €



inkl. Bambus-schneidebrett
verstellbarer CRUSTER® – verwendbar z.B. als Backburner oder Oberhitze

Stück
699,-

2| Gasgrill „UNIQ® 3 IK CRUSTER®“

Befeuerungsart	Gas
Leistung	3 Brenner/2 x ca. 3,7 kW / 1 x 4,2 kW, Seitenkocher ca. 3,5 kW, Heckbrenner ca. 6,7 kW
Abmessungen	Ca. B 100 x H 106,5 x T 54 cm
Grillrostmaterial	SWITCH GRID™: massiver, emaillierter Gussrost mit vielfältigen Grillmöglichkeiten
Ausstattung	CRUSTER® (Heckbrenner): Von Backburner bis Oberhitze, in der Höhe und im Neigungswinkel stufenlos einstellbar, sorgt der Keramikbrenner für 800 °C Infrarot-Oberhitze im Grill. Praktischer GN-1/2-Behälter ermöglicht die hygienische Aufbewahrung von Grillgut – inkl. Bambus-schneidebrett. TURBO ZONE™ (800 °C, ca. 4,2 kW) mit Infrarot-Mesh: erreicht turboschnell extra hohe Temperaturen für scharfes Anbraten. SIMPLE CLEAN™: einfache Reinigung durch werkzeuglos entnehmbare Edelstahl-Einzelteile der Brennkammer. 11-kg-Gasflasche verstaubar.
Art-Nr.	46442004
Preis	699,- €
Zubehör	Abdeckhaube, Art.-Nr. 45920364, 65,99 €



HEAT RANGE
CRUSTER
TURBO ZONE
SWITCH GRID
SIMPLE CLEAN



Grillen, Kochen
und Backen
mit einem Gerät

Stück
169,-

3| Gasgrill „URBAN II“

Befeuerungsart	Gas
Leistung	2 Brenner/ca. 2,2 kW
Abmessungen	Ca. B 94 x H 34 x T 42 cm
Grillfläche	Ca. 49 x 32 cm/1.568 cm²
Grillrostmaterial	Emaillierter Gussrost, mit integrierten Flammenabdeckungen
Ausstattung	2 getrennt regelbare Edelstahlbrenner für direktes und indirektes Grillen, beidseitig nutzbarer Rost. Oberseite klassischer Grillrost, Unterseite glatte Fläche, stabile, verchromte sowie abnehmbare Topfroste für sicheres Kochen und eine einfache Reinigung, robustes Gehäuse aus langlebigem und leichtem Aluguss, herausnehmbare Fettaufschublade und verbesserte Garkammer zur mühelosen Reinigung, stabile Seitenablagen mit vereinfachtem Steckmechanismus zum Abstellen von Zubehör, Betrieb mit Gasflasche oder Schraubkartusche möglich. Inkl. Schlauch und Druckregler.
Art-Nr.	46439547
Preis	169,- €
Zubehör	Abdeckhaube, Art.-Nr. 45711671, 22,99 €



Zubehör „URBAN II TROLLEY“
Angenehme Arbeitshöhe von ca. 88 cm, einfaches Verbinden und Trennen von Grill und Trolley durch Schiebersystem, Zwischenablage im Trolley zum Verstauen von zusätzlichem Zubehör, 2 Räder für einen einfachen Standortwechsel, bietet Platz für Gasflaschen bis zu 5 kg. Ca. B 69 x H 66 x T 60 cm, Art.-Nr. 46466404, 99,99 €



Beine einklappbar
Stück
169,-
integriertes Thermometer

4| Pizzaofen „PACO™“

Befeuerungsart	Gas
Leistung	Ca. 4 kW
Abmessungen	Ca. B 65 x H 31 x T 39 cm
Grillfläche	Ca. 33,5 x 33,5 cm/1.122 cm²
Grillrostmaterial	Rechteckiger Cordierit-Pizzastein
Ausstattung	Pulverbeschichtetes, doppelwandig isoliertes Gehäuse mit seitlich integriertem Thermometer, einklappbare Beine zum leichten Transport oder zur platzsparenden Lagerung, Blende aus Aluguss, integrierte Zündsicherung, batteriefreie Piezozündung in dem Bedienknopf integriert (ermöglicht sicheres Zünden).
Art-Nr.	46439536
Preis	169,- €
Zubehör	Abdeckhaube, Art.-Nr. 46446733, 29,99 €



Stück
329,-
inkl. 2 Körbe an den Seitenablagen

5| Planchagrill „AMARO™“

Befeuerungsart	Gas
Leistung	3 Brenner /ca. 3,2 kW
Abmessungen	Ca. B 138,5 x H 99 x T 59 cm
Grillfläche	Ca. 69 x 46 cm/3.140 cm²
Grillrostmaterial	Edelstahl-Plancha, mit seitlichen Griffen (komfortable Entnahme zur Reinigung)
Ausstattung	3 stufenlos regulierbare P-Brenner aus Edelstahl für direktes und indirektes Grillen und Braten, abnehmbare Haube schützt die Plancha vor Schmutz und äußeren Einflüssen, je 2 Haken an der Vorderseite der abklappbaren Seitenablagen, an denen werkzeuglos 2 Körbe montiert werden können, die Platz für Gewürze, Squeeze-Flaschen oder Plancha-Besteck bieten, Ablagefach im Frontbereich zur Platzierung von größeren Flaschen oder Saucen, 11-kg-Gasflasche verstaubar. Inkl. Schlauch und Druckregler.
Art-Nr.	46455274
Preis	329,- €
Zubehör	Abdeckhaube, Art.-Nr. 46446732, 49,99 €

abnehmbare Haube



Stück
1499,-

NEU

1| Griddle-Grillstation 36" mit Airfryer

Befeuerungsart	Gas und Elektro
Leistung	4 Brenner, ca. 17,5 kW, Seitenkocher, ca. 2 kW
Abmessungen	Ca. B 170 x H 110 x T 73 cm
Grillfläche	Ca. 55 x 91 cm
Grillrostmaterial	Gerollter Stahl
Ausstattung	Kombination Plancha-Platte und Airfryer, Heißluftfritteuse.
Art.-Nr.	1220000490017
Preis	1499,- €
Zubehör	Abdeckhaube, Art.-Nr. 46362807, 84,99 €

Mit integrierter Heißluftfritteuse



Schnell und einfach Pizza backen

Stück
399,-

NEU

4| „Karu 12G“

Befeuerungsart	Holz, Holzkohle oder Gas
Temperaturen	500 °C in 15 Min.
Abmessungen	Ca. B 42 x H 75 x T 76 cm
Grillfläche	Ca. 33 x 34 cm, für 40-cm-Pizzen in 60 Sek.
Ausstattung	Multibrennstoff, Digitalthermometer, Vollglas-Ofentür
Art.-Nr.	46362980
Preis	399,- €
Zubehör	Abdeckhaube, Art.-Nr. 46202058, 39,99 € Gasadapter, Art.-Nr. 46202069, 94,99 €



2| Griddle-Grillstation 28"

Befeuerungsart	Gas
Leistung	2 Brenner, ca. 10 kW
Abmessungen	Ca. B 135 x H 95 x T 55 cm
Grillfläche	Ca. 46 x 73 cm
Grillrostmaterial	Gerollter Stahl
Ausstattung	Durchgehende Plancha-Platte mit patentierter Fettauffangschale.
Art.-Nr.	46362830
Preis	649,- €
Zubehör	Abdeckhaube, Art.-Nr. 46362824, 69,99 €



3| Griddle-Grillstation 36"

Befeuerungsart	Gas
Leistung	4 Brenner, ca. 17,5 kW
Abmessungen	Ca. B 165 x H 100 x T 151 cm
Grillfläche	Ca. 55 x 91 cm
Grillrostmaterial	Gerollter Stahl
Ausstattung	Grillstation mit Unterschrank und klappbarem Seitentisch.
Art.-Nr.	46362831
Preis	1599,- €
Zubehör	Abdeckhaube, Art.-Nr. 46362807, 84,99 €



5| „Koda 12“

Befeuerungsart	Gas
Temperaturen	500 °C in 15 Min.
Abmessungen	Ca. B 39 x H 29 x T 62 cm
Backfläche	Ca. 33 x 34 cm, für 30-cm-Pizzen in 60 Sek.
Ausstattung	Einstellbare Temperatur, kompakt und transportabel.
Art.-Nr.	46202053
Preis	309,- €
Zubehör	Abdeckhaube, Art.-Nr. 46202056, 38,99 €



6| „Koda 16“

Befeuerungsart	Gas
Temperaturen	500 °C in 20 Min.
Abmessungen	Ca. B 58 x H 37 x T 63 cm
Backfläche	Ca. 52 x 42 cm, für 40-cm-Pizzen in 60 Sek.
Ausstattung	Einstellbare Temperatur, innovativer L-Gasbrenner, große Backfläche.
Art.-Nr.	46202054
Preis	579,- €
Zubehör	Abdeckhaube, Art.-Nr. 46202057, 44,99 €



7| „Karu 2 Pro“

Befeuerungsart	Holz, Holzkohle oder Gas
Temperaturen	500 °C in 15 Min.
Abmessungen	Ca. B 42 x H 75 x T 76 cm
Backfläche	Ca. 42 x 62 cm, für 40-cm-Pizzen in 60 Sek.
Ausstattung	Multibrennstoff, Digitalthermometer, Vollglas-Ofentür.
Art.-Nr.	46467523
Preis	799,- €
Zubehör	Abdeckhaube, Art.-Nr. 46202059, 44,99 € Gasadapter, Art.-Nr. 46202070, 99,99 €



Passendes Zubehör



8| Ofenform

Edelstahl, Edelstahlguss. Inkl. Tranchierbrett aus Weißleiche.
Ca. B 38,3 x H 6,2 x T 25,4 cm, Art.-Nr. 46467527, 119,- €
Ca. B 44 x H 6,2 x T 29,7 cm, Art.-Nr. 46467539, 149,- €

9| Doppelseitige Grillpfanne

Abnehmbarer Griff, Gusseisen. Inkl. Edelstahluntersetzer.
Ca. B 34,6 x H 5,1 x T 31,8 cm, Art.-Nr. 46370362, 69,99 €

10| Pizzaschaufel, perforiert

Eloxiertes Aluminium.
Ca. B 65,9 x H 3 x T 30,5 cm, Art.-Nr. 46202063, 59,99 €
Ca. B 70 x H 3 x T 35,6 cm (ohne Abb.), Art.-Nr. 46202064, 76,99 €

Einzigartiges modulares Zubehörsortiment für individuelle Ansprüche

1| Deckel

Für „T1“, Art.-Nr. 654782, 34,99 €
Für „T3“, Art.-Nr. 301489, 44,99 €



2| Warmhalterost

Für „T1“, Art.-Nr. 45619934, 25,99 €
Für „T2“, Art.-Nr. 392279, 39,99 €
Für „T3“, Art.-Nr. 392280, 49,99 €
Für „T4“, Art.-Nr. 392281, 59,99 €

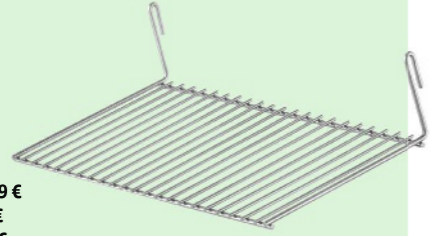

3| Edelstahlablage beidseitig

Für „T3“, Art.-Nr. 301491, 89,99 €
Für „T4“, Art.-Nr. 392278, 89,99 €

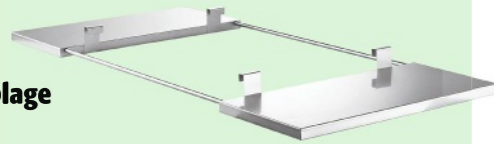

4| Grillzange

24 cm, Art.-Nr. 920362, 9,99 €
38 cm, Art.-Nr. 920361, 12,99 €



THÜROS®

Made in Germany

25 JAHRE Qualitäts-Garantie auf das Grillgerüst

Holzkohlegrill „T2-4F“

Stück **199,-**



5| Holzkohlegrill „Baikal“

Befeuerungsart	Holzkohle
Abmessungen	Ca. B 60 x H 81 x T 31 cm
Grillfläche	Ca. 30 x 30 cm + 6 Schaschlikspieße
Grillrostmaterial	Edelstahl
Ausstattung	Grillrost und Schaschlikspieß-Halterung
Ausführung	-
Art.-Nr.	212482
Preis	219,- €



6| Holzkohlegrill „T1“

Befeuerungsart	Holzkohle
Abmessungen	Ca. B 32 x H 22 x T 32 cm
Grillfläche	Ca. 30 x 30 cm
Grillrostmaterial	Edelstahl
Ausstattung	Tischgrill, komplett spülmaschinengeeignet, Kohleschale
Ausführung	-
Art.-Nr.	45511781
Preis	129,- €



7| Holzkohlegrill

Befeuerungsart	Holzkohle
Abmessungen	Ca. B 37,5 x H 76 x T 37,5 cm
Grillfläche	Ca. 35 x 35 cm
Grillrostmaterial	Edelstahl
Ausstattung	Kaminzuggrill mit Plattenfuß oder 4-Fuß-Luftregulierung
Ausführung	-
Art.-Nr.	45511783
Preis	199,- €



8| Holzkohlegrill „T5“

Befeuerungsart	Holzkohle
Abmessungen	Ca. B 84 x H 84,5 x T 54 cm
Grillfläche	Ca. 80 x 50 cm
Grillrostmaterial	Edelstahl
Ausstattung	XXL-Kaminzuggrill mit Plattenfuß, 2 x Grillrostauflagen
Ausführung	-
Art.-Nr.	46249619
Preis	659,- €



RUMO BARBEQUE



Alles, was Du wissen musst

Funktionsschema

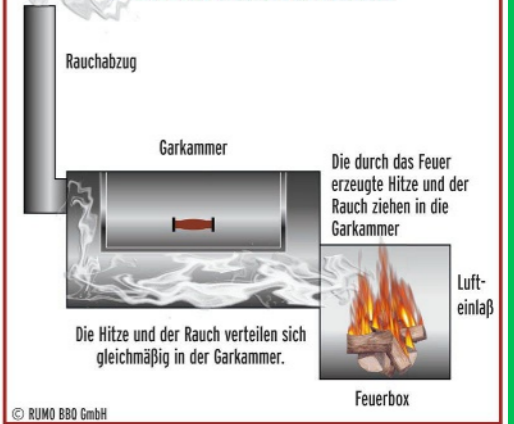

JOE'S BARBEQUE SMOKER® – DAS ORIGINAL

Hergestellt aus massivem 5-mm-Stahlblech, sind diese Barbecue-Smoker die Multitalente unter den Grillgeräten. Grillen, indirektes Grillen, Backen, Räuchern und sogar Kochen sind mit diesem einzigartigen 2-Kammer-Grillsystem möglich.



9| 16" Tradition

Befeuerungsart	Holz/Holzkohle
Abmessungen	Edelstahl
Grillfläche	Garkammer ca. 74 x 39 cm
Grillrostmaterial	Ca. B 150 x H 157 x T 80 cm
Ausstattung	5-mm-Stahlblech, inkl. Edelstahlrosten in der Garkammer, Edelstahlthermometer, Front- und Bodenablage, Schürhaken sowie Tropfkübel
Art.-Nr.	45514455
Preis	1299,- €

10| 16" Classic

Befeuerungsart	Holz/Holzkohle
Abmessungen	Edelstahl
Grillfläche	Garkammer ca. 74 x 39 cm, Feuerbox ca. 40 x 39 cm
Grillrostmaterial	Ca. B 150 x H 157 x T 80 cm
Ausstattung	Wie 16" Tradition + zusätzliche Kochplatte auf dem Feuerboxdeckel und Edelstahlroste in der Feuerbox
Art.-Nr.	45514410
Preis	1499,- €

11| 16" Texas Classic

Befeuerungsart	Holz/Holzkohle
Abmessungen	Edelstahl
Grillfläche	Garkammer ca. 100 x 39 cm, Feuerbox ca. 48 x 39 cm
Grillrostmaterial	Ca. B 195 x H 165 x T 85 cm
Ausstattung	Die verlängerte Version des 16" Classic + Edelstahlthermometer, Kochplatte, Frontablage an Garkammer und Feuerbox, großes Ablagetable für Feuerholz
Art.-Nr.	45514407
Preis	1699,- €

Barbecue-Zubehör

12| Wood Smoking Chips

Räucherchips aus alten Jack Daniel's Fässern, 2,94 L. Art.-Nr. 235657, 11,99 € (L 4,08 €)

13| BBQ Saucen

Original, 473 ml, Art.-Nr. 46257656
Honey, 473 ml, Art.-Nr. 46257654
Sweet & Spicy, 473 ml, Art.-Nr. 46257671
Stück je 8,99 € (L 19,01 €)



LODGE
CAST IRON

14| Gusseisenpfanne

Ca. Ø 16,5 cm, Art.-Nr. 45625443, 21,99 €
Ca. Ø 20,3 cm, Art.-Nr. 45625442, 33,99 €
Ca. Ø 22,9 cm, Art.-Nr. 45511844, 47,99 €
Ca. Ø 26,1 cm, Art.-Nr. 45067984, 44,99 €
Ca. Ø 30,5 cm, Art.-Nr. 45253422, 59,99 €
Ca. Ø 33,7 cm, Art.-Nr. 45450732, 84,99 €



15| Bar-B-Q Saucen

Original, 450 ml, Art.-Nr. 177673, Art.-Nr. 45975641
Smokey Brown Sugar, 450 ml, Art.-Nr. 45815636
Dr. Pepper, 450 ml, Art.-Nr. 45975636
Simply Sweet, 450 ml, Art.-Nr. 45975636
Stück je 6,99 € (L 15,53 €)

MAVERICK

16| Funkthermometer „Extended Range Wireless BBQ & Meat“

Kontrolliert schnurlos die Grillguttemperatur, max. Entfernung ca. 160 m. Mit neuer Insta-Sync-Technologie, 2 Hybrid-Temperaturfühler für Kern- oder Garraumtemperatur und Orange-Reverse-Display, inkl. Batterien. Art.-Nr. 45748179, 84,99 €



NEU



1| Holzfeuergrill „Nestor Grill Original“

Befeuerungsart	Holz
Abmessungen	Ca. B 92 x H 100 x T 82 cm
Grillfläche	Ca. 91 x 81 cm
Grillrostmaterial	Carbonstahlplatte, 6 mm
Ausstattung	2 abnehmbare Grillplatten, erhöhter Rand verhindert Fetttropfen auf der Terrasse und die Speisen können nicht vom Grill fallen. Einfach zu ergänzen mit dem Anbautisch und dem kompletten „Dynamic Centre“-Zubehör, wie z. B. Roste, Pizza- oder Wok-Einsätze, wodurch die Nutzung des Grills um verschiedene Grillmethoden erweitert wird. Integrierter Asche-Auffangtopf. Stauraum für Holz und Grillutensilien.
Art.-Nr.	46467883
Preis	799,- €
Zubehör	Abdeckplatte, Art.-Nr. 46467942, 99.99 €



2| Holzfeuergrill „Nestor Island“

Befeuerungsart	Holz
Abmessungen	Ca. B 190 x H 100 x T 55 cm
Grillfläche	Ca. 91 x 81 cm
Grillrostmaterial	Carbonstahlplatte, 6 mm
Ausstattung	2 abnehmbare Grillplatten, erhöhter Rand verhindert Fetttropfen auf der Terrasse und die Speisen können nicht vom Grill fallen. Einfach zu ergänzen mit dem Anbautisch und dem kompletten „Dynamic Centre“-Zubehör, wie z. B. Roste, Pizza- oder Wok-Einsätze, wodurch die Nutzung des Grills um verschiedene Grillmethoden erweitert wird. XL-Arbeitsplatte in ergonomischer Arbeitshöhe. Integrierter Asche-Auffangtopf. Multifunktionales Fach für Kräuter oder zur Aufbewahrung. Handtuchhalter mit integrierten Haken für Zubehör. Viel Stauraum für Holz und Zubehör. Zum Gebrauch mit Rollen vorbereitet.
Art.-Nr.	46467890
Preis	1299,- €
Zubehör	Abdeckplatte, Art.-Nr. 46467942, 99.99 €



3| Feuerstelle „Jules“

Heizart	Holz
Material	Cortenstahl
Abmessungen	Ca. Ø 46 x H 56 cm
Ausstattung	Optimale Luftzirkulation und minimale Rauchentwicklung durch perforierten Boden. Integrierter Aschebehälter. Kompatibel mit dem gesamten „Dynamic Centre“-Zubehör, z. B. für Pizza oder Spieße.
Art.-Nr.	46467935
Preis	189,- €

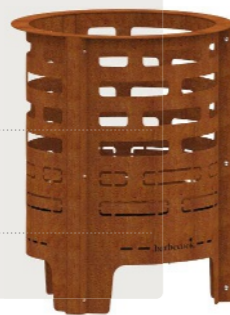

Zubehör

4| Anbautisch

Passend zu „Nestor“ und „Nestor Island“. Aus strapazierfähigem Bambus gefertigt. Bietet zusätzlichen Platz und ist eine praktische Ablage für Grillwerkzeug, Gewürze und Getränke. Einfache Montage. Ca. 122 x 140 cm. Art.-Nr. 46467940, **149,- €**

5| Stand mit erhöhtem Grillrost

Passend zu „Nestor“ und „Jules“. Garantiert gleichmäßige Hitzeverteilung für perfekt gegrillte Zutaten. Einrichtung einer zusätzlichen Hitzezone zum direkten Grillen über offenem Feuer. Einfache Montage. Ca. Ø 36 x H 22 cm. Art.-Nr. 46467943, **109,- €**

6| Pizzaofen

Traditionelles Steinofenprinzip für eine knusprige Kruste und perfekt schmelzenden Käse. Dank hoher Temperaturen, optimaler Luftzufuhr und hervorragender Wärmeverteilung des Ofens werden die Pizzen gleichmäßig gebacken. Integriertes Thermometer. Durch die praktische Klappe kann Holz nachgelegt werden und bleibt die maximale Hitze erhalten. Ca. L 63 x 32 cm. Art.-Nr. 46467922, **139,- €**

7| Pizzaspatel/ Pizzaschieber

Langer Holzgriff für sicheren Abstand zur Hitze. Pizzaschieber aus hochwertigem Edelstahl, sehr gute Handhabung. Ideal für den Einsatz in Kombination mit einem Pizzastein. Extra große Klinge. Ca. L 63 x 32 cm. Art.-Nr. 46467874, **29.99 €**

8| Spießhalter

Ideal zum Halten und Grillen mit mehreren Spießen. Kompatibel mit dem „Dynamic Centre“-Ständer für „Nestor“ und „Jules“. Kompatibel mit den XL-Spießen. Ca. Ø 36 x H 5 cm. Art.-Nr. 46467887, **39.99 €**

9| Grillspieße

3er-Set XL-Spieße, wiederverwendbar, mit Holzgriff. Geeignet für die Zubereitung von verschiedensten Grillspießvarianten mit Fleisch, Fisch, Gemüse etc. Perfekt kombinierbar mit dem Spießhalter. Ca. L 65 x Ø 2,5 cm. Art.-Nr. 46467916, **11.99 €**

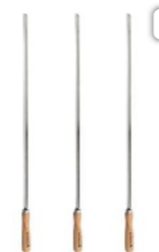

10| Keramikgrill „Kamal 2.0, L 53“

Befeuerungsart	Holzkohle/Holzkohlebriketts
Abmessungen	Ca. B 128 x H 115,5 x T 78 cm
Grillfläche	Ca. Ø 46 cm
Grillrostmaterial	Edelstahl, 6 mm
Ausstattung	Direktes und indirektes Grillen durch flexibles Kochsystem. Perfekte Temperaturkontrolle durch Luftregler, Deckelventil und eingebautes Thermometer. Mullitkeramik: verschleißfest und stark. gute Isolation. Besonders gute Abdichtung durch flexible und langlebige Glasfaserdichtung. Deckel leicht zu öffnen dank 4 abgedeckten Hubfedern. Hochwertiger Kohlekorb und Aschetopf aus rostfreiem Stahl. Erhöhtes Untergestell auf Feststellrollen für ergonomischen Komfort. Einklappbare Seitentische und Griff aus wetterfestem HDPE-Material.
Art.-Nr.	46467904
Preis	799,- €
Zubehör	Abdeckhaube, Art.-Nr. 46467930, 64.99 €



Schwarz



Schwarz matt

11| Keramikgrill „Kamal 2.0, XL 60“

Befeuerungsart	Holzkohle/Holzkohlebriketts	
Abmessungen	B/T/H: Ca. B 138 x H 123 x T 84 cm	
Grillfläche	Ca. Ø 52,5 cm	
Grillrostmaterial	Edelstahl, 6 mm	
Ausstattung	Siehe Keramikgrill „Kamal 2.0, L 53“.	
Ausführung	Schwarz	Schwarz matt
Art.-Nr.	46467913	46467912
Preis	999,- €	
Zubehör	Abdeckhaube, Art.-Nr. 46467930, 64.99 €	



10

Stück **799,-**

Zubehör



12



13

13| Gusseisenrost-Set

Set aus 2 halbkreisförmigen Gittern. Gute Wärmespeicherung sorgt für gleichmäßiges Garen. Sehr hohe Temperaturbeständigkeit. Markante Grillstreifen und besserer Geschmack. Sehr widerstandsfähig und langlebig. **für „Kamal 2.0, L 53“, ca. Ø 46 cm, Art.-Nr. 46467934, 84.99 € für „Kamal 2.0, XL 60“, ca. Ø 52,5 cm, Art.-Nr. 46467875, 94.99 €**

14



14| Abdeckhaube „Premium“

Optimaler Schutz für Kamado „Kamal“. Wasser abweisend. Atmungsaktives Material. UV-beständig. Mit Kordel zum Anziehen. Universalgröße Ø 82,5 cm x 90 cm. Art.-Nr. 46467930, **64.99 €**

Elektrogrills

DIE GRILLTECHNIK DER ZUKUNFT

Nie wieder schwere Gasflaschen oder Kohlesäcke schleppen. Einfach einstecken und losgrillen. Denn die neuen elektrischen eBBQs von SEVERIN befeuern Dein Grillenlebnis ganz ohne Gas oder Kohle. Egal ob im Wohnzimmer oder auf dem Balkon: Die eBBQs erzeugen weder Qualm noch Dreck, noch unerwünschte CO₂-Emissionen (Ökostrom vorausgesetzt). Schließlich bringen die hochwertigen eBBQs neben komfortablen Features wie Safe-Touch und 500-°C-BoostZone auch eine integrierte Gelinggarantie serienmäßig mit. Das überzeugt selbst klassische Gas- und Kohlegriller.

eBBQ
HEISSER ALS GAS.*
SCHNELLER ALS KOHLE.*
500°C
OHNE KOMPROMISSE.



NEU

Stück
249,-

1| Digitaler Pizzaofen „SERICO PG 8575“

Befeuerungsart	Elektrisch
Leistung	2 kW
Abmessungen	Ca. B 51 x H 21 x T 44 cm
Grillfläche	Ca. Ø 30 cm
Grillrostmaterial	Pizzastein, Gussplatte, wendbar, Grillrost Edelstahl, Frittierkorb Edelstahl
Ausstattung	40–400 °C Temperatur, Display mit Automatikprogrammen, Pizza in unter 5 Min., 3-fache Verglasung für perfekten Wärmespeicher. Inkl. Pizzastein, Backblech, Grillrost und Krümelblech.
Art.-Nr.	46364870
Preis	249,- €

Perfekte und knusprige Pizza für Zu Hause



SafeTouch-Gehäuse



2| Tischgrill mit Grillrost „PG 8554“

Befeuerungsart	Elektrisch
Leistung	Ca. 2,3 kW
Abmessungen	Ca. B 42 x H 8,5 x T 33 cm
Grillfläche	Ca. 37 x 29 cm
Grillrostmaterial	Edelstahl
Ausstattung	Plug-and-grill: schneller Grillgenuss dank kurzer Aufheizzeiten drinnen und draußen, keine Verbrennungsgefahr an den Oberflächen dank SafeTouch-Gehäuse, einfache Reinigung dank vieler entnehmbarer Bestandteile, minimierte Rauch- und Geruchsentwicklung durch Wasser in der Grillwanne.
Art.-Nr.	46364868
Preis	59,99 €



3| Tischgrill mit Grillplatte „PG 8556“

Befeuerungsart	Elektrisch
Leistung	Ca. 3 kW
Abmessungen	Ca. B 42 x H 8,5 x T 33 cm
Grillfläche	Ca. 37 x 29 cm
Grillrostmaterial	Druckguss
Ausstattung	Plug-and-grill: schneller Grillgenuss dank kurzer Aufheizzeiten drinnen und draußen, keine Verbrennungsgefahr an den Oberflächen dank SafeTouch-Gehäuse, einfache Reinigung dank vieler entnehmbarer Bestandteile, minimierte Rauch- und Geruchsentwicklung durch Wasser in der Grillwanne.
Art.-Nr.	46369615
Preis	62,99 €



4| Elektrostandgrill „PG 8566“

Befeuerungsart	Elektrisch
Leistung	Ca. 2,2 kW
Abmessungen	Ca. B 62 x H 90 x T 60 cm
Grillfläche	Ca. 45 x 26 cm
Grillrostmaterial	Edelstahl
Ausstattung	Plug-and-grill: schneller Grillgenuss dank kurzer Aufheizzeiten drinnen und draußen, keine Verbrennungsgefahr an den Oberflächen dank SafeTouch-Gehäuse, einfache Reinigung dank vieler entnehmbarer Bestandteile, minimierte Rauch- und Geruchsentwicklung durch Wasser in der Grillwanne.
Art.-Nr.	46089389
Preis	69,99 €



5| Elektrostandgrill „PG 8568“

Befeuerungsart	Elektrisch
Leistung	Ca. 2,2 kW
Abmessungen	Ca. B 56 x H 99 x T 54 cm
Grillfläche	Ca. 45 x 26 cm
Grillrostmaterial	Aluminiumdruckguss, antihafbeschichtet
Ausstattung	Plug-and-grill: schneller Grillgenuss dank kurzer Aufheizzeiten drinnen und draußen, keine Verbrennungsgefahr an den Oberflächen dank SafeTouch-Gehäuse, einfache Reinigung dank vieler entnehmbarer Bestandteile, minimierte Rauch- und Geruchsentwicklung durch Wasser in der Grillwanne.
Art.-Nr.	46089391
Preis	89,99 €



NEU

7| Tischgrill „SUAVE Plancha PG 8569“

Befeuerungsart	Elektrisch
Leistung	Ca. 2,2 kW
Abmessungen	Ca. B 51,5 x H 29,5 x T 17,5 cm
Grillfläche	Ca. 48 x 27cm
Grillrostmaterial	Keramikbeschichtung
Ausstattung	2 Grillflächen, immer perfekte Grillergebnisse dank einer Temperatur von bis zu 240 °C, hochwertige Keramikbeschichtung für ein gesundes und PFAS-freies Grillen, extra große Grillfläche. Einfache Reinigung dank herausnehmbarer Grillplatten.
Art.-Nr.	46364871
Preis	129,- €



8| Tischgrill „SENOA DigitalBOOST PG 8114“

Befeuerungsart	Elektrisch
Leistung	Ca. 3 kW
Abmessungen	Ca. B 62 x H 24 x T 41 cm
Grillfläche	Ca. 41 x 24 cm
Grillrostmaterial	Edelstahl
Ausstattung	Keine Verbrennungsgefahr dank SafeTouch-Gehäuse, schneller Grillstart von 0 auf 500 °C in nur 10 Min., Gelinggarantie durch exakte Temperatureinstellung im digitalen OLED-Display mit integriertem Timer und Kernthermometer, 500-°C-BoostZone für perfekte Brandings, volle Power durch Doppelheizungstechnologie.
Art.-Nr.	45915452
Preis	109,- €



9| Elektrostandgrill „SENOA DigitalBOOST PG 8118“

Befeuerungsart	Elektrisch
Leistung	Ca. 3 kW
Abmessungen	Ca. B 62 x H 91 x T 50 cm
Grillfläche	Ca. 41 x 24cm
Grillrostmaterial	Edelstahl
Ausstattung	Keine Verbrennungsgefahr dank SafeTouch-Gehäuse, schneller Grillstart von 0 auf 500 °C in nur 10 Min., Gelinggarantie durch exakte Temperatureinstellung im digitalen OLED-Display mit integriertem Kernthermometer, 500-°C-BoostZone für perfekte Brandings, volle Power durch Doppelheizungstechnologie, stabiles Standuntergestell mit Ablagerost – auch als Tischgrill nutzbar.
Art.-Nr.	45867362
Preis	149,- €



6| Standgrill mit Haube „PG 8541“

Befeuerungsart	Elektrisch
Leistung	Ca. 2 kW
Abmessungen	Ca. B 58 x H 83 x T 42 cm ohne Haube, ca. B 58 x H 96 x T 42 cm mit Haube
Grillfläche	Ca. Ø 41 cm (ca. 1.320 cm ²)
Grillrostmaterial	Keramische Beschichtung
Ausstattung	Haube mit integriertem Thermometer zum Grillen von Würstchen, Steaks, Gemüse – alles ist möglich. Grillplatte mit keramischer Beschichtung: langlebig, kratzfest und einfach zu reinigen. Hohe Kapazität durch große Grillfläche, ca. 2,8 m Zuleitung für die freie Platzwahl, auch als Tischgrill nutzbar. Grillfläche mit glatter und gerippter Oberfläche für Fleisch, Gemüse und die beliebten Grill-Brandings.
Art.-Nr.	45619932
Preis	109,- €



10| Kontaktgrill „KG 2395“

Befeuerungsart	Elektrisch
Leistung	Ca. 1,8 kW
Abmessungen	Ca. B 38 x H 18 x T 32 cm
Grillfläche	Ca. 31,3 x 24,5 cm
Ausstattung	Perfect-Steak-Sensor erkennt die Dicke des Garguts und zeigt an, wann verschiedene Garstufen erreicht werden. Als Kontakt- und Tischgrill nutzbar dank aufklappbarer Grillfläche.
Art.-Nr.	46364869
Preis	149,- €



11| Kontaktgrill „KG 2398“

Befeuerungsart	Elektrisch
Leistung	Ca. 1,8 kW
Abmessungen	Ca. B 35 x H 13 x T 32 cm
Grillfläche	Ca. 30 x 22 cm
Ausstattung	Perfekt zum Grillen von Fleisch, Fisch, Grillkäse und Gemüse. Optimal geeignet für Sandwich, Panino, Brot und Baguette. Als Kontakt- und Tischgrill nutzbar dank aufklappbarer Grillfläche. Einfache Reinigung dank herausnehmbarer Grillplatten.
Art.-Nr.	46364873
Preis	69,99 €



12| Kontaktgrill „KG 2399“

Befeuerungsart	Elektrisch
Leistung	Ca. 1,8 kW
Abmessungen	Ca. B 35 x H 13 x T 32 cm
Grillfläche	Ca. 30 x 22 cm
Ausstattung	Perfekt zum Grillen von Fleisch, Fisch, Grillkäse und Gemüse. Optimal geeignet für Sandwich, Panino, Brot und Baguette. Als Kontakt- und Tischgrill nutzbar dank aufklappbarer Grillfläche. Einfache Reinigung dank herausnehmbarer Grillplatten.
Art.-Nr.	46364872
Preis	99,99 €

5 Automatikprogramme mit Touch-Display



ANKERKRAUT
GESCHMACKSMANUFAKTUR

Stück ab
8,99
kg 39,09 €

1| Rub „Magic Dust“

Unser beliebtestes BBQ-Rub! Und die Verwendung ist kinderleicht: Einfach das Grillgut mit ein paar Tropfen Olivenöl oder Senf bestreichen, dann großzügig mit „Magic Dust“ einreiben und für einen intensiven Geschmack ein paar Stunden im Kühlschrank ziehen lassen. Streuer, ca. 230 g, Art.-Nr. 45620276, **8,99 €** (kg 39,09 €)

2| „Pommes Frites Salz“

Wer will da noch einfaches Salz zum Würzen nehmen?! Chili Cheese Fries, Pommes mit Salt & Vinegar und viele andere machen es vor und verpassen den goldgelben Kartoffelstäbchen eine würzige Kruste der Extraklasse. Streuer, ca. 270 g, Art.-Nr. 45620278, **6,99 €** (kg 25,89 €)

3 – 5| Diverse Streuer

Sascha aka Küstenglut präsentiert sein Dry-Brining-Set für perfekten Grillgenuss. Bereite dein Fleisch mit der „Ebbe“-Salzmischung vor und lasse es über Nacht im Kühlschrank, um eine köstliche Kruste zu erzielen. Nach dem Grillen sorgt der „Flut“-Finisher für eine aromatische Geschmacksexplosion. Für Fischliebhaber: Der würzige Mix aus Zucker, Salz, Pfeffer, Knoblauch, Piment, Dill, Kampot, Zwiebel, Senfmehl, Fenchel und Anis verleiht dem Lachs eine einzigartige Note. Einfach einreiben und im Ofen backen – probier's aus!

3| „Ebbe“ by „Küstenglut“, Streuer, ca. 250 g, EAN-Nr. 4062988020087, **8,99 €** (kg 29,- €)

4| „Flut“ by „Küstenglut“, Streuer, ca. 160 g, EAN-Nr. 4062988020094, **8,99 €** (kg 29,- €)

5| „Küstenkruste“, BBQ-Rub, Streuer, ca. 310 g, Art.-Nr. 45721935, **8,99 €** (kg 29,- €)

4,5-L-Fassungs-
vermögen



Stück
59,99

6| GOURMETmaxx Heißblutfritteuse

Zum fett- und geruchsarmen Frittieren. Mit digitalem Touchdisplay, 8 hinterlegten Programmen, 60-Minuten-Timer und automatischer Abschaltung, 4,5-l-Korb. Art.-Nr. 46353986.



7| BBQ Cooler „L-R“

Edelstahl, LED-Innenraumbeleuchtung, Tür aus Glas, Lagervolumen ca. 190 L. Ca. B 59,5 x H 102,5 x T 60 cm. Art.-Nr. 46362651, **1199,- €**

8| BBQ Cooler „M-R“

Edelstahl, LED-Innenraumbeleuchtung, Tür aus Glas, Lagervolumen ca. 125 L. Ca. B 39,5 x H 102,5 x T 60 cm. Art.-Nr. 46362652, **899,- €**

9 + 10| BBQ Cooler Black

Edelstahl, LED-Innenbeleuchtung, Tür aus Glas, Lagervolumen ca. 63 L. Ca. B 43 x H 68 x T 50 cm.

9| BBQ Cooler Black „S-R“, Türanschlag rechts, Art.-Nr. 46362654, **699,- €**

10| BBQ Cooler Black „S-L“, Türanschlag links (o. Abb.), Art.-Nr. 46362657, **699,- €**

11| SousVide Garer „SV400“

Aus Edelstahl, schwarz, 1.000 W, wasserfest, Timer-Funktion, präzise Temperatursteuerung bis ca. 90 °C in Schritten von 0,5 °C. Ca. B 7 x H 31 x T 13 cm, Art.-Nr. 46018179, **76,99 €**

12| Vakuuierer „VC10“

Gehäuse mit wertiger Edelstahlfront, Schweißnaht bei max. 30 cm beliebiger Länge, vollautomatische Vakuuierung und Versiegelung, inkl. zehn Profi-Beuteln. Ca. B 36 x H 9 x T 15 cm. Art.-Nr. 46362658, **59,99 €**

Folienbeutel, ca. 20 x 30 cm, 50 Stück (o. Abb.), Art.-Nr. 46022067, **12,99 €**

Folienrollen, ca. 20 x 600 cm, 2 Stück (o. Abb.), Art.-Nr. 46018204, **12,99 €**

13| Induktionsplatte „Touch 2000“

Glaskeramik-Oberfläche, automatische Topferkennung, energiesparend, zehn Temperatur- und zehn Leistungsstufen. Ca. B 29 x H 6 x T 36 cm (o. Abb.), Art.-Nr. 46021788, **49,99 €**

14| Doppelinduktionsplatte „Touch 3500“

Glaskeramik-Oberfläche, automatische Topferkennung, energiesparend, zehn Temperatur- und sechs Leistungsstufen. Ca. B 61 x H 7 x T 36 cm. Art.-Nr. 46022047, **99,99 €**

Universell einsetzbar: im/über Feuer, im Backofen, auf dem Grill oder Herd



15

16

15| Dutch-Oven-Sterrentopf

Bräter aus Gusseisen, emailliert, in verschiedenen Farben und Größen erhältlich, u. a. ca. 1,2 L. Art.-Nr. 46362770, **34,99 €**

16| BBQ-Dutch-Oven

Bräter aus Gusseisen, emailliert, in verschiedenen Farben und Größen erhältlich, u. a. ca. 3,8 L. Art.-Nr. 46362730, **79,99 €**

Stück ab
34,99



17| Steak-/Pizzabesteck

Braun, 4-teilig, Art.-Nr. 45860660, **9,99 €**

18| Tranchier-Set

Braun, 2-teilig, Art.-Nr. 45414808, **27,99 €**

19| Steak- und Servierplatte

Ca. 30 x 21 cm, Art.-Nr. 45789157, **19,99 €**

20| Grillschale

Aus Edelstahl. Ca. B 48 x H 3,6 x T 32 cm, Art.-Nr. 46260275, **59,99 €**
Ca. B 47 x H 4,9 x T 31 cm, Art.-Nr. 46260274, **59,99 €**

21| Dutch-Oven-Set

7-teilig, bestehend aus Dutch-Oven-Topf, ca. Ø 25, H 10 cm, Pfanne mit Deckel, ca. Ø 20, H 9 cm, Pfanne, ca. Ø 30, H 4,5 cm, Grillplatte, ca. 51 x 24 cm, Topfunter-setter, ca. Ø 20 cm, Schürhaken, ca. L 43 cm, Holzbox zum Verstauen aller Teile. Art.-Nr. 45612636, **79,99 €**



Alles, was Du über Dutch-Oven wissen musst

Dutch-Oven sind sehr flexibel einsetzbar für Eintöpfe, Schmorgerichte, Suppen aber auch zum Brot backen.

SPÜR DAS FEUER

FLARE

MADE IN AUSTRIA

Alles, was Du wissen musst

Das innovative und modulare FLARE-System, Made in Austria, ermöglicht nicht nur ein gemeinsames Grillerlebnis, sondern bietet durch den individuellen Einsatz vieler durchdachter Zubehörteile auch vielseitige Kochmöglichkeiten. Die quadratische, spannungsarm geglättete Feuerplatte der FLARE 80-Serie ist aus hochwertigem Stahl gefertigt und bietet mit ihren Maßen von 80 x 80 cm ausreichend Platz sowie zusätzliche Temperaturzonen in den Ecken.



1| „80 original“

Befeuerungsart	Holz/Kohle	
Abmessungen	Ca. B 90 x H 100/80 x T 90 cm	
Grillfläche	Ca. 0,55 m²; 80 x 80 cm	
Grillrostmaterial	Stahlplatte	
Ausstattung	Einfache Ascheentleerung, Brennluftzufuhr über speziellen Feuerrost, Arbeitshöhe ca. 80 oder 100 cm durch Flip-Sockel.	
Ausführung	Cortenstahl	Schwarz
Art.-Nr.	46442477	46442502
Preis	1999,- €	2399,- €

2| „80 lounge“

Befeuerungsart	Holz/Kohle	
Abmessungen	Ca. B 90 x H 57 x T 90 cm	
Grillfläche	Ca. 0,55 m²; 80 x 80 cm	
Grillrostmaterial	Stahlplatte	
Ausstattung	Einfache Ascheentleerung, Brennluftzufuhr über speziellen Feuerrost, bequeme Lounge-Höhe von ca. 57 cm.	
Ausführung	Cortenstahl	Schwarz
Art.-Nr.	46442456	46442497
Preis	1749,- €	2099,- €



3| „80 grillblock“

Befeuerungsart	Holz/Kohle	
Abmessungen	Holzablage ca. 50 x 60 cm, Eiche massiv, Sockel ca. B 120 x H 85 x T 60 cm	
Grillfläche	Ca. 0,55 m²; 80 x 80 cm	
Grillrostmaterial	Stahlplatte	
Ausstattung	Einfache Ascheentleerung, Brennluftzufuhr über speziellen Feuerrost, zusätzlicher Stauraum und zusätzliche Arbeitsfläche, 4 hochwertige Lenkrollen, ca. Ø 100 mm, individueller gespiegelter Aufbau möglich, Arbeitshöhe ca. 100 cm.	
Ausführung	Cortenstahl	Schwarz
Art.-Nr.	46442506	46442491
Preis	3749,- €	4349,- €



4| „80 sideblock“

Abmessungen	Ca. B 120 x H 85 x T 60 cm	
Ausstattung	Optimaler Begleiter für jeden FLARE-Grill, viel Platz zum Arbeiten und Lagern von Holz und Grillzubehör durch 4 cm starke Eichenplatte sowie 2 Ablagefächer, müheloses Umstellen dank 4 hochwertiger Lenkrollen, ca. Ø 100 mm, individueller gespiegelter Aufbau möglich.	
Ausführung	Cortenstahl	Schwarz
Art.-Nr.	46442509	46442505
Preis	1979,- €	2399,- €

Passendes Zubehör



5| Rauchabzug

Der Rauchrohreinsetz wird direkt in der mittleren Öffnung platziert und sichert den Aufbau durch seine spezielle Form vor dem Umkippen. Darauf wird das Rauchrohr platziert, durch das so der ganze Rauch weg vom Grill und über den Kopf hinweg abzieht. Inkl. 1-m-Rauchrohr. Art.-Nr. 46442507, 299,- €



6| Grillabdeckung

Multifunktionale Abdeckung für die FLARE 80-Serie. Die Seitenteile können als Ablage in die Grillleisten eingehängt werden, das Mittelstück kann zum Verbinden mehrerer FLARE 80-Modelle verwendet werden. „80 edelstahl“, Art.-Nr. 46442504, 399,- € „80 pvc“, ohne Abb., Art.-Nr. 46442437, 64,99 €

7| Grillspachtel „edelstahl“

Art.-Nr. 46442425, 14,99 €



JM FEUER Metallmanufaktur



Upcycling

Bei uns werden ausgediente Gasflaschen zu Feuerkörben verarbeitet.



Upcycling – aus Alt mach Neu

KREATIVE FEUERKÖRBE UND MASSIVFACKELN

Stück **699,-**

8| Auto V8

Originelle V8-Rennwagen-Feuerstelle. Als Hingucker für jeden Garten. L 120 x H 50 x T 50 cm, ca. 43 kg. Art.-Nr. 46442519



Stück **229,-**



Stück **84,99**



Stück **149,-**

9| Feuerkorb

Verschiedene Motive stehen als Feuerkorb zur Verfügung. Für kleine gemütliche Feuer mit wenig Holzeinsatz. Ca. Ø 33 x H 70 cm, ca. 15 kg. Biergarten, Art.-Nr. 46442532, 229,- € Lilie, ohne Abb., Art.-Nr. 46442530, 229,- € Drache, ohne Abb., Art.-Nr. 46442518, 229,- € Eule, ohne Abb., Art.-Nr. 46442544, 229,- € Leuchtturm, ohne Abb., Art.-Nr. 46442538, 229,- € Whiskey, ohne Abb., Art.-Nr. 46442545, 229,- €

10| Fackel

Wird mit einer gewachsenen Toilettenpapierrolle befeuert. Erzeugt stimmungsvolle Flammenbilder. Schöne Optik und rustikales Design. Als Hingucker für jeden Garten. Für das kleine Gartenfeuer zwischen durch. Ca. Ø 15 x H 30 cm, ca. 4 kg. Inkl. Stiel (ca. 1,45 m). Sonne, Art.-Nr. 46442549, 84,99 € Biergarten, ohne Abb., Art.-Nr. 46442521, 84,99 € Drache, ohne Abb., Art.-Nr. 46442528, 84,99 € Leuchtturm, ohne Abb., Art.-Nr. 46442559, 84,99 € Lilie, ohne Abb., Art.-Nr. 46442533, 84,99 € Skull, ohne Abb., Art.-Nr. 46442529, 84,99 € Weingarten, ohne Abb., Art.-Nr. 46442527, 84,99 €

11| Feuertonne, klein

Verschiedene Motive stehen als Feuertonne zur Verfügung. Für kleine gemütliche Feuer mit wenig Holzeinsatz. Ca. Ø 33 x H 60 cm, ca. 12 kg. Leuchtturm, Art.-Nr. 46442548, 149,- € Biergarten, ohne Abb., Art.-Nr. 46442555, 149,- € Lilie, ohne Abb., Art.-Nr. 46442551, 149,- € Drache, ohne Abb., Art.-Nr. 46442537, 149,- € Eule, ohne Abb., Art.-Nr. 46442523, 149,- € Whiskey, ohne Abb., Art.-Nr. 46442558, 149,- €

12| Wachskarton 50-70

Brennkörper für Fackeln. In Kerzenwachs getränkte Toilettenpapierrolle. Grillanzünder auf die Rolle legen und anzünden. Brenndauer je nach Windverhältnisse ca. 50-70 Min. 15 Rollen, ca. 10 kg. Art.-Nr. 46442525, 49,99 €

Passendes Zubehör



304
STAINLESS
STEEL

Stück ab
39,99

1| Tischfeuerstelle „Volcano“

Die Feuerstellen aus der „Volcano“-Kollektion sind speziell für die Verbrennung von Pellets oder Holz konzipiert. Geringe Rauchentwicklung, leicht zu reinigen, Dual-Brennstoff (Pellets und Holz), Edelstahl 304. In mehreren Farben und Größen erhältlich.

REDFIRE – SMALL,
ca. Ø 14 x H 18,7 cm, 0,76 kg, je **39,99 €**
Edelstahl, Art.-Nr. 46447635
Schwarz, Art.-Nr. 46447661
Olivgrün, Art.-Nr. 46447658

REDFIRE – MEDIUM,
ca. Ø 18 x H 24,5 cm, 1,2 kg, je **54,99 €**
Edelstahl, Art.-Nr. 46447669
Schwarz, Art.-Nr. 46447651
Olivgrün, Art.-Nr. 46447671

REDFIRE – LARGE,
ca. Ø 38 x H 32 cm, 5,8 kg, je **189,- €**
Edelstahl, Art.-Nr. 46447674
Schwarz, Art.-Nr. 46447640

REDFIRE – EXTRA LARGE,
ca. Ø 49,5 x H 36 cm, 10 kg, je **269,- €**
Edelstahl, Art.-Nr. 46447675
Schwarz, Art.-Nr. 46447663



✓ pflegeleicht



✓ Dual-Fuel



✓ ohne Qualm



SMALL



MEDIUM



LARGE



EXTRA
LARGE



2| „Denver“

Stahlstärke ca. 0,8 mm. Ca. B 51,5 x H 39 x T 44,5 cm, 3,4 kg. Inkl. Ascheteller. Art.-Nr. 46447654, **34,99 €**



3| „Atlanta“

Stahlstärke ca. 0,5 mm. Ca. Ø 51 x H 45 cm, 2,75 kg. Inkl. Funkenfänger, Holzrost und Schürhaken. Art.-Nr. 46447657, **64,99 €**



4| „Blazer“

Mit Grill, Stahlstärke ca. 1,5 mm. Ca. Ø 60 x H 67 cm, 8,2 kg. Inkl. Netzfunkenfänger und Schürhaken. Art.-Nr. 46447678, **179,- €**



5| „Midland“

Feuerkorb mit BBQ-Grill, schwarz beschichtetes Metall mit durchsichtigem Netzkörper. Ca. Ø 50 x H 51 cm, 5 kg. Art.-Nr. 46447638, **199,- €**



6| „Buffalo“

Mit Holzlager. Stahlstärke ca. 0,8 mm. Ca. Ø 43 x H 90 cm, 8 kg. Art.-Nr. 46447639, **199,- €**



10| Feuerschale „klein“

Stahl, 2 mm, zerlegbar, mit 3 Standfüßen und Hitzeschutz. Ca. Ø 55 cm, H ca. 34 cm. Art.-Nr. 46436143, **49,99 €**

Stück
49,99



Gemütlicher Feuerzauber

Ein gemütliches Feuer ist das ganze Jahr über ein Highlight. Wir verraten Dir, wie Du eine Feuerstelle in Deinem Garten oder auf Deiner Terrasse einrichten kannst und worauf Du beim Umgang mit Feuer achten musst. Du findest den Ratgeber online unter: hagebau.de/beratung-schoene-feuerstelle-im-garten

Jetzt mehr erfahren



Stück ab
44,99

7| Feuerschale „Toskana“

Stahl, 2 mm, 2 praktische Handgriffe, stabile Standfüße, schwarz. Ca. Ø 60 x H 33 cm, Art.-Nr. 46439350, **44,99 €**
Ca. Ø 80 x H 33 cm, Art.-Nr. 46439353, **64,99 €**
Ca. Ø 100 x H 33 cm, Art.-Nr. 46439349, **99,99 €**



Zubehör für Feuerschale „Toskana“

Stück ab
79,99

8| Funkenschutz

Massiv geschweißt, Stahlblech, roh, anthrazit, H ca. 33 cm. Ca. Ø 60 cm, Art.-Nr. 46439352, **79,99 €**
Ca. Ø 80 cm, Art.-Nr. 46439354, **99,99 €**
Ca. Ø 100 cm, Art.-Nr. 46439351, **109,00 €**



9| Abdeckung

Massiv geschweißt, Stahlblech, roh, anthrazit. Ca. Ø 60 cm, Art.-Nr. 46439348, **59,99 €**
Ca. Ø 80 cm, Art.-Nr. 46439345, **89,99 €**
Ca. Ø 100 cm, Art.-Nr. 46439347, **119,00 €**

Stück ab
59,99

MACH'S DIR DRAUSSEN GEMÜTLICH



Stück **139,-**

1| „Elegance Eco Green 2.0“

Leistung	Ca. 4 – 8 kW
Abmessungen	Ca. Ø 76, H 218 cm
Ausstattung	Eco Plus-Brenner, Piezozündung, stufenlos regulierbar, max. 25 – 38 Std. Betriebsdauer bei einer 11-kg-Gasflasche (verstaubar), Zünd- und Kipp-sicherung, fahrbar. Inkl. Schlauch und Regler.
Art.-Nr.	46462998
Preis	139,- €
Abdeckhaube	Art.-Nr. 45656189, 37.99 €



Alles, was Du wissen musst

Das Thema Nachhaltigkeit wird immer mehr zu einem festen Bestandteil unseres Alltags. Dazu gehört auch, den Energieverbrauch, vor allem beim Heizen, zu reduzieren. Der ECO PLUS-Brenner von Enders stößt 30 % weniger CO₂ aus, verursacht damit 30 % weniger Kosten und weist eine deutlich längere Brenndauer als herkömmliche 12-kW-Standardbrenner auf – und das bei gleicher Wärmeentwicklung.



Stück **349,-**



7| „Cheops II“

Heizart	Gas
Leistung	Ca. 9,3 kW
Wärmefläche	Max. 9 m ²
Abmessungen	Ca. B 49 x H 190 x T 49 cm
Ausstattung	Aluminium-Rahmenteile lackiert, Aluminium-Reflektor, Piezozündung, Kippschutz-Abschaltautomatik, hitzeresistente Glasröhre, Edelstahl-Glasschutz, fahrbar.
Ausführung	Silber Weiß
Art.-Nr.	45857032 45973498
Preis	349,- € 249,- €
Abdeckhaube	Art.-Nr. 45519325, 52.99 €



8| „Yellow Stone“

Heizart	Gas
Leistung	Ca. 8,5 kW
Wärmefläche	Max. 7 m ²
Abmessungen	Ca. B 50 x H 161 x T 50 cm
Ausstattung	Aluminium-Reflektor, Unterteil schwarz lackiert, umfassender Glasschutz, hitze-resistente Glasröhre, Piezozündung, Kippschutz-Abschaltautomatik, fahrbar.
Art.-Nr.	46181440
Preis	249,- €



NEU

9| Pelletfackel „Artemis“

Heizart	Pellets
Leistung	Ca. 3,5 kW
Wärmefläche	Max. 7 m ²
Abmessungen	Ca. B 44 x H 129,5 x T 35 cm
Ausstattung	Korpus aus Edelstahl bietet einen sicheren Stand. Feuerrohr aus hitzebeständiger Glasröhre bietet optimalen Blick auf das Flammenspiel
Art.-Nr.	46439359
Preis	129,- €



2| „Polo 2.0“

Leistung	Ca. 3 – 6 kW
Abmessungen	Ca. Ø 42, H 115 cm
Ausstattung	Edelstahl gebürstet, Edelstahlbrenner, Endur-Reflexionssystem, Piezozündung, stufenlos regulierbar, max. 50 Std. Betriebsdauer bei einer 11-kg-Gasflasche (verstaubar), höhenverstellbarer integrierter Reflektor, Zünd- und Kipp-sicherung, fahrbar.
Art.-Nr.	46466402
Preis	159,- €
Abdeckhaube	Art.-Nr. 45656192, 29.99 €

3| „Fancy Eco Green“

Leistung	Ca. 4 – 6 kW
Abmessungen	Ca. Ø 76, H 218 cm
Ausstattung	Eco Green-Brenner aus Edelstahl, Piezozündung, stufenlos regulierbar, max. 25 – 38 Std. Betriebsdauer bei einer 11-kg-Gasflasche (verstaubar), Zünd- und Kipp-sicherung, Gehäuse mit magnetischem Polyester-mantel, Kunststoff-Ablagetisch, versenk-bare Säule, fahrbar.
Art.-Nr.	46080168
Preis	199,- €
Abdeckhaube	Art.-Nr. 45749310, 39.99 €

4| „Ecoline Pure“

Leistung	Ca. 2 x 2 kW
Abmessungen	Ca. B 42 x H 213 x T 45 cm
Ausstattung	Aluminium eloxiert/ Stahl beschichtet, 2 Eco Ultra-Brenner, 2 Pie-zozündungen, max. 76 Std. Betriebsdauer bei einer 11-kg-Gasflasche (verstaubar), Brennersysteme im 90°-Winkel justierbar, Zünd- und Kipp-sicherung, fahrbar.
Art.-Nr.	45519729
Preis	299,- €
Abdeckhaube	Art.-Nr. 45656191, 39.99 €

5| „Commercial“

Leistung	Ca. 4 – 14 kW
Abmessungen	Ca. Ø 88, H 230 cm
Ausstattung	Edelstahlbrenner, Batterie-zündung, stufenlos regulierbar, max. 38 Std. Betriebsdauer bei einer 11-kg-Gasflasche, Zünd- und Kipp-sicherung, herausziehbare Gasflaschenab-lage, integrierter Ablagetisch, abschließbare Tür, platzsparend verstaubar, fahrbar.
Art.-Nr.	610635
Preis	349,- €
Abdeckhaube	Art.-Nr. 45656187, 41.99 €

6| „Vulano“

Leistung	Ca. 8,5 – 11 kW
Abmessungen	Ca. Ø 53, H 182 cm
Ausstattung	Edelstahl gebürstet, feuerfestes Spezialglas, weit sichtbare Feuerlanze, Zünd- und Kipp-sicherung, max. 14 – 18 Std. Betriebsdauer bei einer 11-kg-Gasflasche (verstaubar), Oberteil versenkbar, platzsparend verstaubar, fahrbar.
Art.-Nr.	45431134
Preis	549,- €
Abdeckhaube	Art.-Nr. 45656190, 39.99 €



10| Terrassenfeuer „Nova® LED“

Heizart	Gas
Leistung	Ca. 2,5 kW
Material	Stahl pulverbeschichtet, schwarz, Edelstahl, Glas
Abmessungen	Ca. Ø 36 x H 88 cm Ca. Ø 36 x H 102 cm
Brenndauer	Ca. 44 – 111 Std. Ca. 61 – 152 Std.
Ausstattung	Dekoratives Flammenspiel, einzigartiges Ambientlicht in Oberteil und Boden, feuerfester Glaszylinder, Flammenhöhe stufenlos regelbar, vormontiert – sofort einsetzbar – Zünd- und Kipp-sicherung. Auch erhältlich in Grau/Schwarz.
Ausführung	Größe M Größe L
Art.-Nr.	45861772 45860151
Preis	159,- € 179,- €
Zubehör	Abdeckhaube, Art.-Nr. 45859980, 22.99 € Abdeckhaube, Art.-Nr. 45860122, 29.99 € Ablagetisch, Art.-Nr. 45861451, 37.99 € Ablagetisch, Art.-Nr. 45861451, 37.99 €

Stück ab **159,-**



Highlights Terrassenfeuer „Nova® LED“

- ▶ Stabiler, 3-geteilter Ablagetisch aus outdoorfähigem Kunststoff, passend für die „NOVA®“-Serie, werkzeu-gelose Montage der Einzelelemente
- ▶ Abdeckhaube – Schutz vor jedem Wetter
- ▶ LED-Beleuchtung: Als zusätzliches Highlight wird das Feuer von einem runden, roten LED-Licht begleitet, während um den Boden der edlen Säule ein indirektes Licht schimmert

inkl. Glasschutz



Stück **179,-**

11| „Merida“

Heizart	Gas
Leistung	Ca. 12,5 kW
Material	Stahl/Edelstahl
Abmessungen	Ca. B 71 x H 65 x T 71 cm
Ausstattung	Abdeckung und Tisch aus Stahl, sichtbare Flamme, elektrische Piezo-zündung, Brenner aus Edelstahl, 5-kg-Gasflasche im Unterschrank verstaubar, inkl. Lavasteinen und Abdeckplatte zur Nutzung als Tischfläche.
Art.-Nr.	45973492
Preis	179,- €





1| „Oxeo“

Stück
79.99

Heizart	Elektrisch
Leistung	Ca. 0,75 kW, 1,5 kW, 2 kW
Abmessungen	Ca. B 73 x H 10 x T 20 cm
Montage	Wandmontage
Ausstattung	IP55, strahlwassergeschützt, Neigungswinkel einstellbar, per Fernbedienung steuerbar, 3 Leistungseinstellungen, inkl. Wandhalterung.
Farbe	Weiß Schwarz
Art.-Nr.	46247140 46247139
Preis	79.99 €



3| „Moow“

Stück
89.99

Heizart	Elektrisch
Leistung	Ca. 0,45 kW, 0,9 kW
Abmessungen	Ca. Ø 30 x H 75 cm
Montage	Standgerät
Ausstattung	IP34, spritzwassergeschützt, 2 Heizstufen, zuschaltbare Oszillationsfunktion (60°), horizontale und vertikale Ausrichtung möglich, mit Kippsicherung und Transportgriff.
Art.-Nr.	46247141
Preis	89.99 €



2| „Oron“

Stück
189.-

Heizart	Elektrisch
Leistung	Ca. 1 kW, 2 kW
Abmessungen	Ca. Ø 55 x H 226 cm
Montage	Standgerät
Ausstattung	IP44, spritzwassergeschützt, 2 Heizstufen, teleskopierbar, mit Kippsicherung.
Art.-Nr.	46247142
Preis	189.- €



4| „Loom“

Stück
119.-

Heizart	Elektrisch
Leistung	Ca. 1 kW, 2 kW
Abmessungen	Ca. Ø 46 x H 12 cm
Montage	Zum Aufhängen
Ausstattung	IP45, spritzwassergeschützt, höhenverstellbare Aufhängevorrichtung, per Fernbedienung steuerbar.
Art.-Nr.	46247143
Preis	119.- €



9| Tischfeuer

Ethanolfeuerstellen für gemütliche Stunden. Stahl, pulverbeschichtet, leicht zu befüllen.
„Calienta“, ca. B 21 x H 30 x T 21 cm, Art.-Nr. 46181438, **34.99 €**
„Calida“, ca. B 21 x H 30 x T 21 cm, Art.-Nr. 46181437, **34.99 €**
„Varma“, ca. B 36 x H 15 x T 18 cm, Art.-Nr. 46181439, **39.99 €**

Stück ab
34.99



Bio-Ethanol bekommst Du auch bei uns im Markt oder online



Wandmontage oder Standgerät

5| „Q-Time 2000S/2000“

Heizart	Elektrisch
Leistung	Max. 2 kW
Wärmefläche	Max. 14 m²
Abmessungen	Ca. B 50 x H 17 x T 33 cm
Ausstattung	IP24, spritzwassergeschützt, 2 Heizstufen, mit Kippschutz.
Montage	Zur Wandmontage Standgerät
Art.-Nr.	45524813 45524820
Preis	59.99 € 74.99 €

inkl. Fernbedienung

7| „Golden 2500 Shadow“

Heizart	Elektrisch
Leistung	Max. 2,5 kW
Wärmefläche	Max. 25 m²
Abmessungen	Ca. B 77 x H 13 x T 10,3 cm
Ausstattung	IP65, wenig rotes Leuchten dafür optimale Wärmeabgabe, Fernbedienung, vertikal neigbar.
Montage	Zur Wandmontage
Art.-Nr.	45624502
Preis	199.- €

inkl. Kette

8| „Q-Tower 1200“

Heizart	Elektrisch
Leistung	Max. 1,2 kW
Wärmefläche	Max. 15 m²
Abmessungen	Ca. B 27 x H 87 x T 27 cm
Ausstattung	IP24, Schwenkfunktion, leicht zu bewegen, perfekt für den Loungebereich.
Montage	Frei stehend
Art.-Nr.	46106959
Preis	129.- €

6| „Partytent Heater 1502“

Heizart	Elektrisch
Leistung	Max. 1,5 kW
Wärmefläche	Max. 14 m²
Abmessungen	Ca. B 45 x H 45 x T 22 cm
Ausstattung	IP24, spritzwassergeschützt, 360°-Abstrahlung.
Montage	Zum Aufhängen, inkl. Kette zum Aufhängen an Terrassenüberdachungen oder Pavillons
Art.-Nr.	45528624
Preis	79.99 €

MARKTRESERVIERUNG

ONLINE RESERVIEREN, IN DEINEM MARKT ABHOLEN.

Auf hagebau.de kannst Du unser Baumarktsortiment bequem von zu Hause aus entdecken und Deine Lieblingsprodukte einfach online reservieren. 4 Stunden später steht Deine Bestellung zur Abholung in Deinem Markt bereit und kann direkt vor Ort bezahlt werden.

Hinweise zur Altgeräte- und Wertstoffrücknahme

Batterien und Akkus umweltgerecht entsorgen
Batterien und Akkumulatoren (Akkus) enthalten Schadstoffe und Ressourcen. Jeder Verbraucher ist deshalb gesetzlich verpflichtet, Alt-Batterien und Alt-Akkus an einer zugelassenen Sammelstelle abzugeben. Dadurch werden sie einer umwelt- und ressourcenschonenden Verwertung zugeführt. Auf schadstoffhaltigen Batterien findest Du die chemischen Symbole Cd für Cadmium, Hg für Quecksilber und Pb für Blei. Batterien und Elektrogeräte sind durch dieses Zeichen (durchgestrichene Mülltonne), welches bedeutet, dass Batterien und Altgeräte nicht über den Hausmüll entsorgt werden dürfen, gekennzeichnet.

Haushaltsbatterien und -akkus können in jedem unserer Märkte abgegeben werden. Zudem können Batterien und Akkus überall, wo vergleichbare Produkte verkauft werden, kostenlos wieder zurückgegeben werden – unabhängig davon, wo sie gekauft wurden und unabhängig von Marke und Typ. Bitte klebe bei Hochleistungsbatterien (z. B. Handy- und Laptop-Akkus) vor der Abgabe an der Sammelstelle die Pole ab, um Kurzschlüsse zu vermeiden. Gib defekte Batterien bitte bei der Schadstoffsammlung des lokalen Wertstoff-/Recyclinghofes ab.

Elektro-Altgeräte umweltgerecht entsorgen
Jeder Verbraucher ist gesetzlich verpflichtet, Elektro-Altgeräte an einer zugelassenen Sammel- oder Rücknahmestelle, z. B. beim lokalen Wertstoff- oder Recyclinghof, abzugeben. Elektro-Altgeräte werden dort kostenlos angenommen und einer umwelt- und ressourcenschonenden Verwertung zugeführt. Darüber hinaus findest Du zugelassene Sammelstellen in Deiner Nähe unter: www.take-e-back.de

Elektro-Altgeräte mit einer Kantenlänge bis zu 25 cm werden dort – unabhängig von der Anzahl Ihrer Altgeräte – kostenlos angenommen.

Rücknahme von alten Elektro- oder Elektronikgeräten durch die hagebau
Beim Kauf eines neuen Elektro- oder Elektronikgerätes bei uns nehmen wir – soweit Du dies beim Kauf entsprechend wie von uns angefragt bestätigt hast – von Dir ein Altgerät der gleichen Geräteeart, das im Wesentlichen die gleichen Funktionen wie das neue Gerät erfüllt, am Ort der Abgabe oder in unmittelbarer Nähe hierzu unentgeltlich zurück. Dies gilt jedoch im Rahmen des Onlinekaufs nur für sog. Wärmeüber-

träger (wie z.B. Kühlschränke, Entfeuchter und Klimageräte etc.), Bildschirme, Monitore und Geräte, die Bildschirme mit einer Oberfläche von mehr als 100 cm² enthalten, und für Großgeräte, bei denen mindestens eine der äußeren Abmessungen mehr als 50 cm beträgt (wie Pedelecs, Leuchten etc.) im Sinne des Anhangs 1 des Elektro- und Elektronikgesetzes. Andere, nicht zu diesen Kategorien gehörende Elektro- oder Elektronikgeräte werden jedoch nach denselben Bedingungen in unmittelbarer Nähe hierzu von uns zurückgenommen. Unabhängig von einem Neukauf nehmen wir auf Dein Verlangen im Übrigen Altgeräte, die in keiner äußeren Abmessung größer als 25 cm sind, auch im Einzelhandelsgeschäft oder in unmittelbarer Nähe hierzu zurück; dies ist auf drei Altgeräte pro Geräteart beschränkt.

Warum müssen Elektro-Altgeräte bei einer Sammelstelle abgegeben werden?
Elektro-Altgeräte enthalten Schadstoffe und wertvolle Ressourcen. Die Sammelstellen geben die Altgeräte an zertifizierte Entsorgungsfachbetriebe, die zunächst prüfen, ob eine Aufarbeitung und Wiederverwendung der Geräte möglich ist. Im Idealfall lassen sich alte Produkte aufarbeiten. Ist die Wiederverwendung nicht möglich, dann behandeln sie die Altgeräte, entfernen Schadstoffe aus den Geräten und führen wertvolle Ressourcen der Verwertung zu. Dadurch werden die Umwelt und die knapper werdenden Ressourcen geschont.

Batterien und Leuchtmittel bitte entfernen
Leicht entnehmbare Alt-Batterien und Alt-Akkus sowie solche, die nicht vom Elektroaltgerät umschlossen sind, entfernst Du bitte vor der Abgabe aus den Geräten. Bitte entsorge sie dann wie oben beschrieben. Leicht entnehmbare Leuchtmittel entfernst Du bitte ebenfalls vor der Abgabe von Elektroaltgeräten. Bitte entsorge beides dann getrennt wie unten beschrieben. Auch Elektrogeräte sind mit diesem Symbol gekennzeichnet.

Bitte beachte: Jeder Verbraucher ist für das Löschen von personenbezogenen Daten auf dem Elektro- bzw. Elektronikgerät selbst verantwortlich.

Leuchtmittel, Lampen und Leuchten umweltgerecht entsorgen
Die meisten Lampen/Leuchtmittel (Leuchtstofflampen kompakt und stabförmig, Energiesparlampen, Entladungslampen und LEDs) enthalten Schadstoffe und Ressourcen. Jeder Verbraucher ist deshalb gesetzlich verpflichtet, sie an einer zugelassenen Sammelstelle abzugeben. Dadurch werden sie einer umwelt- und ressourcenschonenden Verwertung zugeführt. Du kannst beim lokalen Wertstoff-/Recyclinghof Leuchtmittel, Leuchten und Lampen kostenlos abgeben. Außerdem findest Du zugelassene Sammelstellen in Deiner Nähe unter: www.take-e-back.de

Leuchtmittel, Leuchten und Lampen werden dort kostenlos angenommen.

Kompakt-Leuchtstofflampen, Halogen-Metallampfen, Leuchtstoffröhren und Neonlampen können geringe Mengen an Quecksilber enthalten. Bei beschädigten Lampen vermeide Hautkontakt! Sammle die Bruchstücke mit einem feuchten Papier oder einem Stück Pappe auf und verpacke die Reste für den Transport zum Wertstoff-/Recyclinghof oder Schadstoffmobil luftdicht, zum Beispiel in einem Glas mit Schraubdeckel. Bitte sauge die Bruchstücke nicht mit dem Staubsauger auf. Lüfte das Zimmer für ca. 30 Minuten.

Glühbirnen und Halogenlampen dürfen in den Hausmüll gegeben werden. Wenn Du Dir nicht sicher bist, um welchen Lampentyp es sich handelt, gib sie bitte an einer geeigneten Sammelstelle ab.

Hinweis zur Abfallvermeidung
Nach den Vorschriften der Richtlinie 2008/98/EU über Abfälle und ihrer Umsetzung in den Gesetzgebungen der Mitgliedstaaten der Europäischen Union haben Maßnahmen der Abfallvermeidung grundsätzlich Vorrang vor Maßnahmen der Abfallbewirtschaftung. Als Maßnahmen der Abfallvermeidung kommen bei Elektro- und Elektronikgeräten insbesondere die Verlängerung ihrer Lebensdauer durch Reparatur defekter Geräte und die Veräußerung funktionstüchtiger gebrauchter Geräte anstelle ihrer Zuführung zur Entsorgung in Betracht.

Bitte vermeide die Entstehung von Abfällen aus alten Batterien so weit wie möglich, z.B. indem Du Batterien mit längerer Lebensdauer oder aufladbare Batterien bevorzugst und verbrauchte Batterien an einer geeigneten Stelle zurückgibst, statt den öffentlichen Raum durch achtlos liegengelassene Batterien und Akkumulatoren zu vermüllen.

verstellbarer CRUSTER® - verwendbar
z. B. als Backburner oder Oberhitze

inkl. Bambus-
schneidebrett



Stück

699,-

Enders

Gasgrill „UNIQ® 3 IK CRUSTER®“

Ca. 21,8 kW, 3 Edelstahlbrenner, emaillierter Gussrost, ca. B 62,5 x T 44 cm, doppelwandiger emaillierter Deckel mit Aluguss-Seiten inkl. Thermometer, mit 800 °C TURBO ZONE™ und Seitenkocher, mit verstellbarem CRUSTER®, Gasflasche verstaubar. Ca. B 144,5 x H 118,5 x T 65 cm. Art.-Nr. 46442004

Mehr Informationen findest Du auf S. 36.

HEAT RANGE

CRUSTER

TURBO ZONE

SWITCH GRID

SIMPLE CLEAN

So erreichst Du uns:

hagebau.de
040 - 600 23 550 0*

* Montag - Samstag: 8 - 20 Uhr, innerhalb Deutschlands zum Ortstarif, Mobilfunkkosten können abweichen.

So findest Du uns:

hagebau.de/marktfinder

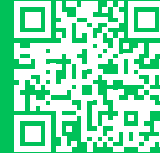

hagebau App kostenlos
herunterladen.

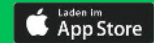

Preise und technische Angaben vorbehaltlich eventueller Druckfehler bzw. Irrtümer. Preise ohne Dekorationsmaterial. Bar- und Selbstholpreise inkl. MwSt. Bei Lieferwierigkeiten behalten wir uns vor, Ersatzartikel oder Nachlieferung anzubieten. Abgabe nur in Haushaltsmengen, solange der Vorrat reicht. Alle Preise in Euro. **Medieninhaber und Herausgeber:** hagebau Handelsgesellschaft für Baustoffe mbH & Co. KG, Celler Straße 47, 29614 Soltau. **Druck:** Sattler Media Press GmbH, Kurt-Sattler-Straße 9, 38315 Hornburg, Deutschland.